

令和元年度 第54回川西町ダリヤ杯卓球大会結果表

期 日 令和元年8月25(日)

会 場 川西町民総合体育館

NO	種 目	第 1 位	第 2 位	第 3 位	第 3 位	備 考
1	小学男子4年生以下シングルス	児玉 隼人 (長井ジュニア)	井村 謙太 (仙台ジュニア)	相馬 悠希 (鳳凰卓翔会)	土田 輝 (東根GITT)	
2	小学女子4年生以下シングルス	小野 心暖 (鳳凰卓翔会)	福田 紗也 (郡山第一卓球クラブ)	熊坂 芽衣 (セントラル卓研)	榎本 佳純 (きらり川南SC)	
3	小学男子5.6年生シングルス	佐藤 侑文 (黒崎NEOジュニア)	笠原 輝万 (黒崎NEOジュニア)	加藤 滉大 (5star)	池田 悠真 (郡山第一卓球クラブ)	
4	小学女子5.6年生シングルス	清水 希美 (セントラル卓研)	今野 絹亜 (ピンポン倶楽部)	片桐 真祐美 (セントラル卓研)	加藤 あいり (セントラル卓研)	
5	中学男子シングルス	滝沢 倖也 (郡山第一卓球クラブ)	青木 零央 (黒崎NEOジュニア)	星野 宏太 (山形第八中学校)	大山 海璃 (天童第二中学校)	
6	中学女子シングルス	佐藤 凜 (北仙台ライズジュニア)	後藤 音衣 (川西中学校)	峰岡 来未 (北仙台ライズジュニア)	渡邊 駕乃 (高畠中学校)	
7	高校男子シングルス	新田 大和 (米沢中央高校)	渡邊 丈 (山形工業高校)	小野寺 晟太 (北仙台ライズジュニア)	佐藤 祐輝 (米沢中央高校)	
8	女子シングルス	板垣 茉侖 (長井工業高校)	濱田好 花 (米沢東高校)	高橋 碧唯 (米沢中央高校)	竹田 絢音 (南陽高校)	
9	一般男子シングルス	羽村崇伸 (長井北クラブ)	遠藤 佳祐 (卓葉会)	五十嵐 惇一 (つばさクラブ)	石山 拓也 (卓葉会)	
10	一般女子シングルス					
11	男子60歳未満シングルス	梅津 清明 (川西ラージ)	大井 淳 (三川クラブ)	遠藤 仁 (ライジング山形)	山口 定春 (東根LBC)	
12	女子60歳未満シングルス	大谷部 よし子 (長井ラージ)	人見 仙江 (きらり松川)	尤 裕絹 (ピンポン倶楽部)	ボラッサ 博美 (チームAI)	
13	男子70歳未満シングルス	我妻 周太 (つばさクラブ)	阿部 道夫 (ピンポン倶楽部)	中山与志男 (新潟ドリーム)	渡部 敏朗 (川西ラージ)	
14	女子70歳未満シングルス	渡部 敏恵 (新潟ドリーム)	興口 幹 (新潟ドリーム)	別部 典子 (長井ラージ)	井上 美智子 (ピンポン倶楽部)	
15	男子70歳以上シングルス	轡田 崇幸 (新潟ドリーム)	田辺 輝男 (新潟ドリーム)	石山 勘一 (ONE)	荒木 幸夫 (チームAI)	
16	女子70歳以上シングルス	央戸 ちよ (club鷹山)	芦野 節子 (ピンポン倶楽部)	佐藤 れい子 (club鷹山)	嵐田 節子 (club鷹山)	
17	ラージ男子ダブルス 120歳未満	板坂 淳 山口 定春 (東根LBC)	梅津清明 渡部敏朗 (川西ラージ)	山川輝彦 前田 薫 (東沢クラブ)		
18	ラージ男子ダブルス 120歳以上	中山 与志男 安田 光男 (新潟ドリーム)	我妻 周太 横山 賢一 (つばさクラブ)	井上 美智子 (ピンポン倶楽部)	安部 文夫 井上 清一 (Club鷹山)	
19	ラージ男子ダブルス 140歳以上	轡田 崇幸 田辺 輝男 (新潟ドリーム)	武藤 儀一 高橋 新次 (チームAI)	吉田 要一 佐藤 正之 (つばさクラブ)	荒木 幸夫 齋藤 茂光 (チームAI)	
20	ラージ女子ダブルス 120歳未満	金子 美智子 入見 仙江 (きらり松川)	森谷久美子 阿部愁子 (東根LBC)			
21	ラージ女子ダブルス 120歳以上	渡部 敏恵 興口 幹 (新潟ドリーム)	上村 玲子 別部 典子 (長井ラージ)	大谷部 よし子 金田 正子 (長井ラージ)	佐藤 よし子 田中 富美子 (Club鷹山)	
22	ラージ女子ダブルス 140歳以上	峯田 三枝子 佐藤 れい子 (Club鷹山)	嵐田 節子 安部 幸子 (Club鷹山)	須藤 幸子 芦野 節子 (ピンポン倶楽部)		

① 小学男子4年生以下シングルス

Aブロック		1 井村 謙太	2 須貝 将成	3 久米 伊織	勝点	順位
1	井村 謙太 (仙台ジュニア)		3-0	3-0	4	1
2	須貝 将成 (大曽根卓球)	0-3		3-0	3	2
3	久米 伊織 (屋代スポーツ少年)	0-3	0-3		2	3

Bブロック		1 児玉 隼人	2 齋藤 来希	3 安孫子 卓弥	勝点	順位
1	児玉 隼人 (長井ジュニア)		3-0	3-0	4	1
2	齋藤 来希 (きらり川南)	0-3		3-0	3	2
3	安孫子 卓弥 (大曽根卓球)	0-3	0-3		2	3

試合順序 ①2-3 ②1-3 ③1-2 (勝点 勝者2点 敗者1点)

Cブロック		1 相馬 悠希	2 青木 耕介	3 木村 優	勝点	順位
1	相馬 悠希 (鳳凰卓翔会)		3-0	3-0	4	1
2	青木 耕介 (長井ジュニア)	0-3		3-0	3	2
3	木村 優 (屋代スポーツ少年)	0-3	0-3		2	3

試合順序 ①2-3 ②1-3 ③1-2 (勝点 勝者2点 敗者1点)

Dブロック		1 土田 輝	2 保科 在	3 梅津 栄汰	勝点	順位
1	土田 輝 (東根GIT)		3-0	3-0	4	1
2	保科 在 (ピンポン倶)	0-3		2-3	2	3
3	梅津 栄汰 (長井ジュニア)	0-3	3-2		3	2

試合順序 ①2-3 ②1-3 ③1-2 (勝点 勝者2点 敗者1点)

小学男子4年生以下決勝トーナメント

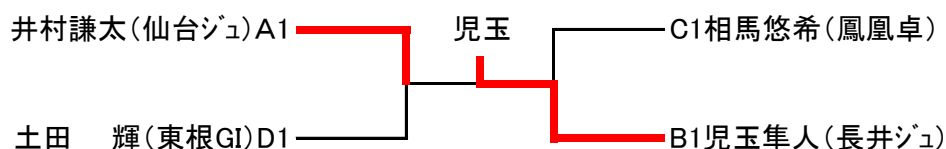

② 小学女子4年生以下シングルス

Aブロック		1 福田 紗也	2 菊地 詩夢	3 坂野 夢叶	勝点	順位
1	福田 紗也 (郡山第一)		3-0	3-0	4	1
2	菊地 詩夢 (葉山ジュニア)	0-3		0-3	2	3
3	坂野 夢叶 (5star)	0-3	3-0		3	2

試合順序 ①2-3 ②1-3 ③1-2 (勝点 勝者2点 敗者1点)

Bブロック		1 小野 心暖	2 村山 果音	3 鈴木 なつめ	勝点	順位
1	小野 心暖 (鳳凰卓翔)		3-1	3-0	4	1
2	村山 果音 (セントラル卓)	1-3		3-0	3	2
3	鈴木 なつめ (東根GITT)	0-3	0-3		2	3

試合順序 ①2-3 ②1-3 ③1-2 (勝点 勝者2点 敗者1点)

Cブロック		1 前田 真凜	2 飯澤 茉央	3 金子 陽真里	勝点	順位
1	前田 真凜 (郡山第一)		3-0	3-0	4	1
2	飯澤 茉央 (長井ジュニア)	0-3		3-1	3	2
3	金子 陽真里 (5star)	0-3	1-3		2	3

試合順序 ①2-3 ②1-3 ③1-2 (勝点 勝者2点 敗者1点)

Dブロック		1 田村 咲葵	2 渡邊 琴望	3 加藤 実咲	勝点	順位
1	田村 咲葵 (きらり川南)		3-0	3-0	4	1
2	渡邊 琴望 (中山卓球)	0-3		0-3	2	3
3	加藤 実咲 (5star)	0-3	3-0		3	2

試合順序 ①2-3 ②1-3 ③1-2 (勝点 勝者2点 敗者1点)

Eブロック		1 熊坂 芽衣	2 榎本 佳純	3 富樫 菜摘	4 高橋 莉乃	勝点	順位
1	熊坂 芽衣 (セントラル卓)		0-3	3-0	3-0	5	2
2	榎本 佳純 (きらり川南)	3-0		3-0	3-0	6	1
3	富樫 菜摘 (ONE)	0-3	0-3		3-0	4	3
4	高橋 莉乃 (屋代林少)	0-3	0-3	0-3		3	4

試合順序 ①2-3(1) ②1-4(2) ③2-4(3) ④1-3(2) ⑤3-4(1) ⑥1-2(4)

審判()No.

(勝点 勝者2点 敗者1点)

(Eブロックは、2位まで予選通過)

小学女子4年生以下決勝トーナメント

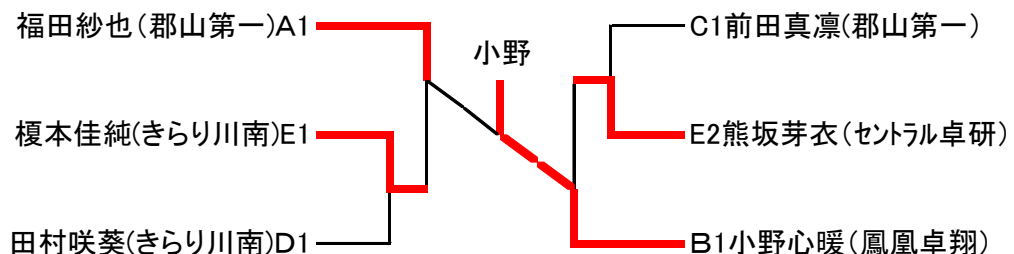

③ 小学男子5・6年生シングルス

Aブロック		1 小谷野 孔貴	2 鈴木 翔夢	3 岸 孝樹	勝点	順位
1	小谷野 孔貴 (新田卓球)		3-0	3-0	4	1
2	鈴木 翔夢 (セントラル卓)	0-3		3-0	3	2
3	岸 孝樹 (大曾根卓)	0-3	0-3		2	3

試合順序 ①2-3 ②1-3 ③1-2 (勝点 勝者2点 敗者1点)

Bブロック		1 佐藤 侑大	2 古頭 哲	3 川部 聡太	勝点	順位
1	佐藤 侑大 (黒埼NEO)		3-1	3-0	4	1
2	古頭 哲 (ピジョン倶)	1-3		3-0	3	2
3	川部 聡太 (長井ジュニア)	0-3	0-3		1	3

試合順序 ①2-3 ②1-3 ③1-2 (勝点 勝者2点 敗者1点)

Cブロック		1 白山 眺基	2 鈴木 喜翔	3 我妻 潤之介	勝点	順位
1	白山 眺基 (新田卓球)		3-0	3-0	4	1
2	鈴木 喜翔 (郡山第一)	0-3		3-0	3	2
3	我妻 潤之介 (長井ジュニア)	0-3	0-3		1	3

試合順序 ①2-3 ②1-3 ③1-2 (勝点 勝者2点 敗者1点)

Dブロック		1 笠原 輝万	2 泉野目 悠真	3 佐藤 陽真	勝点	順位
1	笠原 輝万 (黒埼NEO)		3-0	3-0	4	1
2	泉野目 悠真 (セントラル卓)	0-3		3-1	3	2
3	佐藤 陽真 (東沢クラブ)	0-3	1-3		1	3

試合順序 ①2-3 ②1-3 ③1-2 (勝点 勝者2点 敗者1点)

Eブロック		1 小野 晃暉	2 福田 悠	3 安達 仁麒	勝点	順位
1	小野 晃暉 (鳳凰卓翔)		3-0	3-0	4	1
2	福田 悠 (北仙台R)	0-3		3-0	3	2
3	安達 仁麒 (東根GITT)	0-3	0-3		1	3

試合順序 ①2-3 ②1-3 ③1-2 (勝点 勝者2点 敗者1点)

Fブロック		1 池田 悠真	2 斎 悠雅	3 土田 琉斗	勝点	順位
1	池田 悠真 (郡山第一)		3-0	3-0	4	1
2	斎 悠雅 (新田卓球)	0-3		3-0	3	2
3	土田 琉斗 (白水卓球)	0-3	0-3		1	3

試合順序 ①2-3 ②1-3 ③1-2 (勝点 勝者2点 敗者1点)

Gブロック		1 青木 吉真	2 小山内 煌翔	3 四ツ家 輝	勝点	順位
1	青木 吉真 (長井ジュニア)		3-0	3-0	4	1
2	小山内 煌翔 (東沢クラブ)	0-3		0-3	2	3
3	四ツ家 輝 (雅STC)	0-3	3-0		3	2

試合順序 ①2-3 ②1-3 ③1-2 (勝点 勝者2点 敗者1点)

Hブロック		1 加藤 滉大	2 濱田 空良	3 曾根 優之介	勝点	順位
1	加藤 滉大 (5Star)		3-0	3-1	4	1
2	濱田 空良 (長井ジュニア)	0-3		1-3	2	3
3	曾根 優之介 (郡山第一)	1-3	3-1		3	2

試合順序 ①2-3 ②1-3 ③1-2 (勝点 勝者2点 敗者1点)

Iブロック		1 稲葉 理人	2 京谷 一	3 木村 英明	勝点	順位
1	稲葉 理人 (北仙台R)		1-3	3-0	3	2
2	京谷 一 (ピジョン倶)	3-1		3-0	4	1
3	木村 英明 (屋代クラブ少)	0-3	0-3		2	3

試合順序 ①2-3 ②1-3 ③1-2 (勝点 勝者2点 敗者1点)

Jブロック		1 渡会 煌	2 井上 翼	3 菊地 侑来	勝点	順位
1	渡会 煌 (きらり川南)		3-0	3-0	4	1
2	井上 翼 (5Star)	0-3		3-0	3	2
3	菊地 侑来 (小国卓球)	0-3	0-3		2	3

試合順序 ①2-3 ②1-3 ③1-2 (勝点 勝者2点 敗者1点)

Kブロック		1 高橋 奎伍	2 遠藤 天馬	3 沖山 陽盛	勝点	順位
1	高橋 奎伍 (黒崎NEO)		3-0	3-0	4	1
2	遠藤 天馬 (北仙台R)	0-3		1-3	2	3
3	沖山 陽盛 (セントラル卓)	0-3	3-1		3	2

小学男子5・6年生決勝トーナメント

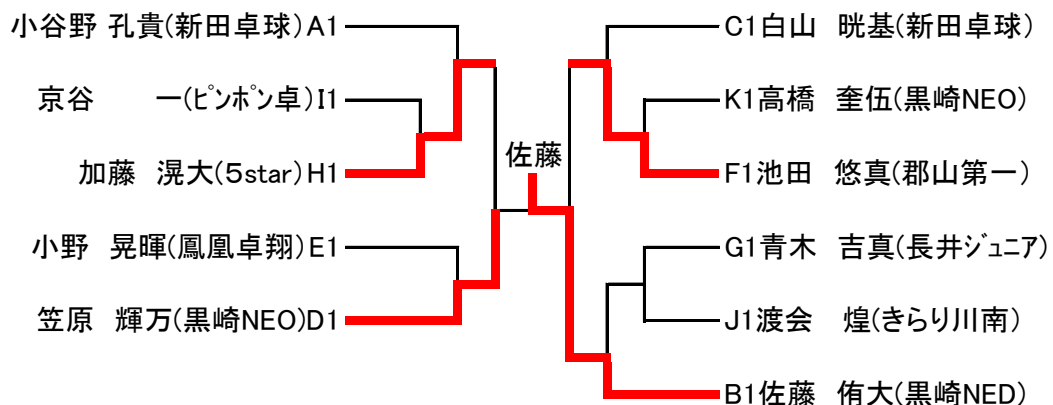

④ 小学女子5・6年生シングルス

Aブロック		1 清水 希美	2 鈴木 ののか	3 伊藤 寿々花	勝点	順位
1	清水 希美 (セントラル卓)		3-0	3-0	4	1
2	鈴木 ののか (東根GIT)	0-3		3-1	3	2
3	伊藤 寿々花 (小国卓球)	0-3	1-3		2	3

試合順序 ①2-3 ②1-3 ③1-2 (勝点 勝者2点 敗者1点)

Bブロック		1 今野 絹亜	2 寒河江 愛李	3 斉藤 彩心	勝点	順位
1	今野 絹亜 (ピンポン倶)		3-0		2	1
2	寒河江 愛李 (大曾根卓)	0-3			1	2
3	斉藤 彩心 (葉山ジュニア)					キケン

試合順序 ①2-3 ②1-3 ③1-2 (勝点 勝者2点 敗者1点)

Cブロック		1 深谷 音花	2 緑川 祈吹	3 亀井 美佳	勝点	順位
1	深谷 音花 (郡山第一)		0-3	0-3	2	3
2	緑川 祈吹 (セントラル卓)	3-0		3-0	4	1
3	亀井 美佳 (長井ジュニア)	3-0	0-3		3	2

試合順序 ①2-3 ②1-3 ③1-2 (勝点 勝者2点 敗者1点)

Dブロック		1 杉原 美咲	2 松平 みはね	3 片桐 真祐美	勝点	順位
1	杉原 美咲 (葉山ジュニア)		0-3	0-3	2	3
2	松平 みはね (郡山第一)	3-0		0-3	3	2
3	片桐 真祐美 (セントラル卓)	3-0	3-0		4	1

試合順序 ①2-3 ②1-3 ③1-2 (勝点 勝者2点 敗者1点)

Eブロック		1 朝烏 吏那	2 太田 祥及	3 渡部 芽依	勝点	順位
1	朝烏 吏那 (鳳凰卓翔)		3-0	3-0	4	1
2	太田 祥及 (山形ジュニア)	0-3		3-0	3	2
3	渡部 芽依 (長井ジュニア)	0-3	0-3		2	3

試合順序 ①2-3 ②1-3 ③1-2 (勝点 勝者2点 敗者1点)

Fブロック		1 加藤 あいり	2 長谷川 芙	3 遠藤 凜	勝点	順位
1	加藤 あいり (セントラル卓)			3-0	2	1
2	長谷川 芙 (ピンポン倶)					キケン
3	遠藤 凜 (屋代スプ少)	0-3			1	2

試合順序 ①2-3 ②1-3 ③1-2 (勝点 勝者2点 敗者1点)

Gブロック		1 高瀬 和奏	2 高木 夏奈	3 菅 江真綾	勝点	順位
1	高瀬 和奏 (フェリス寺津)					キケン
2	高木 夏奈 (屋代スプ少)			3-0	2	1
3	菅 江真綾 (山形ジュニア)		0-3		1	2

試合順序 ①2-3 ②1-3 ③1-2 (勝点 勝者2点 敗者1点)

Hブロック		1 星川 華音	2 渡邊 紗也	3 高木 侑珠	勝点	順位
1	星川 華音 (大曾根卓)		3-0	3-0	4	1
2	渡邊 紗也 (小国卓球)	0-3		2-3	2	3
3	高木 侑珠 (屋代スプ少)	0-3	3-2		3	2

試合順序 ①2-3 ②1-3 ③1-2 (勝点 勝者2点 敗者1点)

Iブロック		1 齋藤 柚羽	2 石垣 蘭	3 伊藤 そよぐ	勝点	順位
1	齋藤 柚羽 (きらり川南)		0-3	0-3	2	3
2	石垣 蘭 (ピンポン倶)	3-0		3-0	4	1
3	伊藤 そよぐ (長井ジュニア)	3-0	0-3		3	2

試合順序 ①2-3 ②1-3 ③1-2 (勝点 勝者2点 敗者1点)

小学女子5・6年生決勝トーナメント

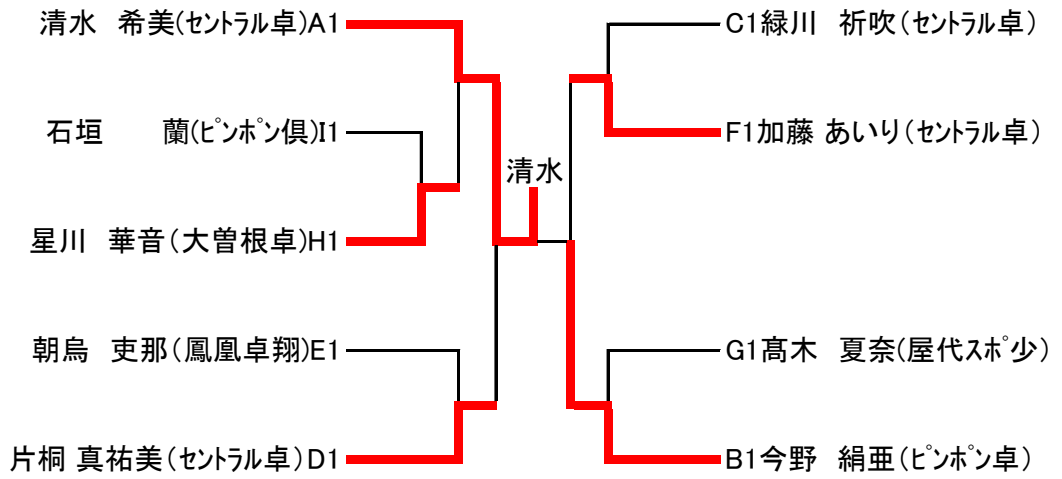

⑤中学男子シングルス（1）

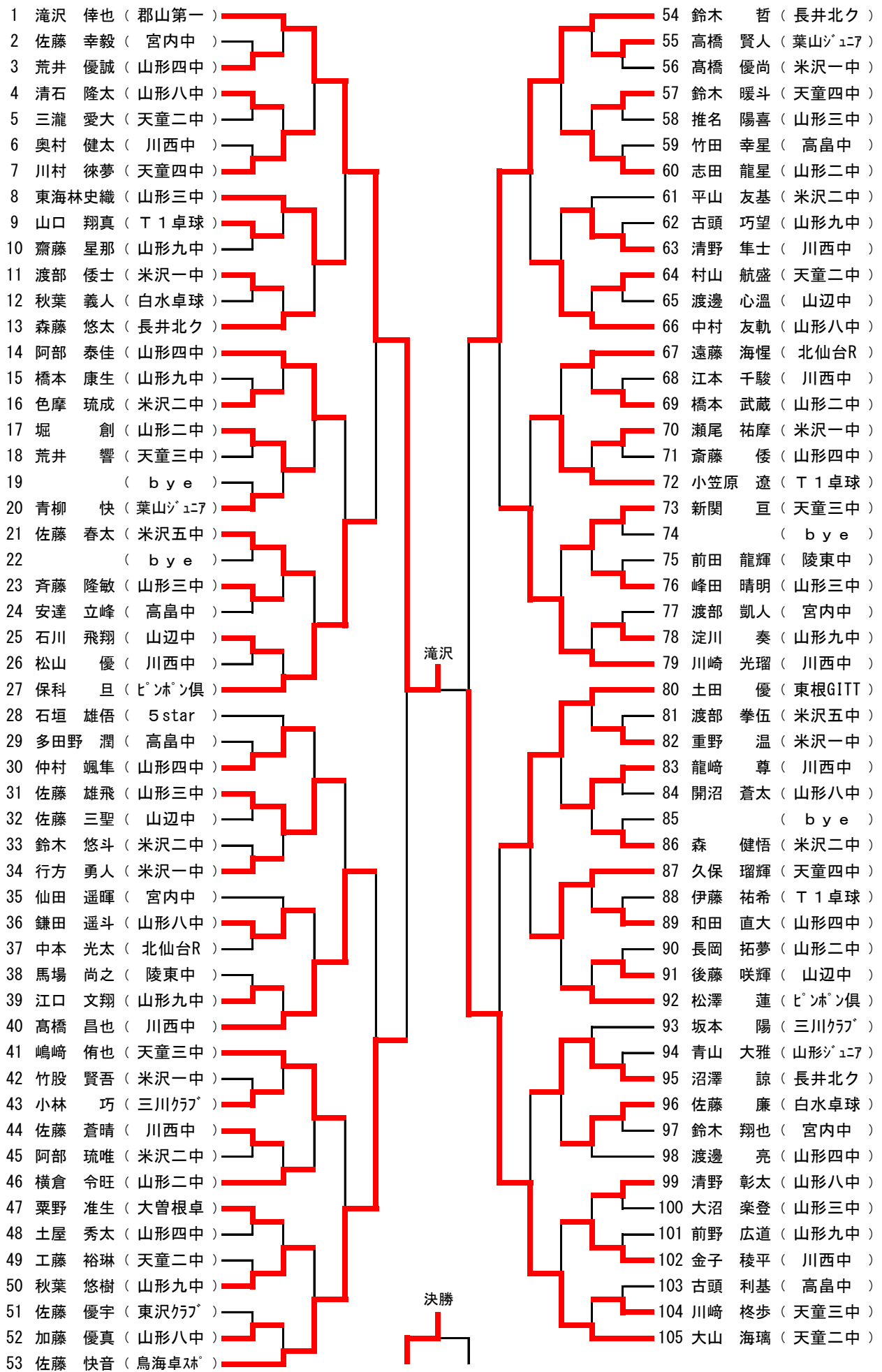

1 滝沢 210 青木
 (郡山第一) (黒崎NEO)

滝沢

決勝

⑤中学男子シングルス (2)

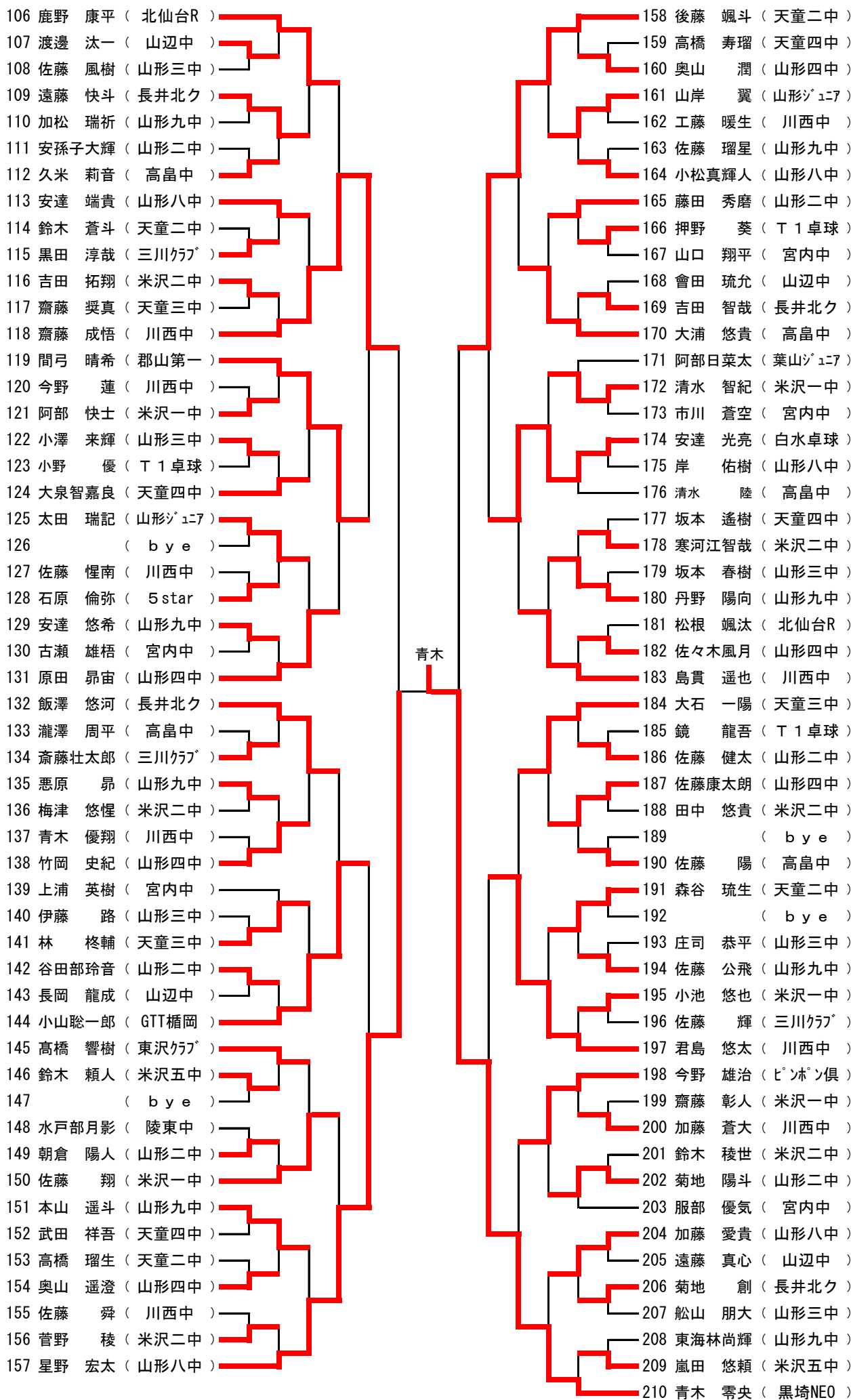

⑥中学女子シングルス

<p>1 後藤 音衣 (川西中)</p> <p>2 BYE</p> <p>3 嵐田しずく (米沢五中)</p> <p>4 朝一 凜 (米沢一中)</p> <p>5 星 友里絵 (米沢二中)</p> <p>6 金子ちひろ (高島中)</p> <p>7 山口 美春 (山形二中)</p> <p>8 阿部 愛加 (T1卓球)</p> <p>9 沼田 悠那 (山形九中)</p> <p>10 鈴木 愛彩 (川西中)</p> <p>11 鹿谷 瑠楓 (山形十中)</p> <p>12 高橋 凜 (宮内中)</p> <p>13 斉藤 芽以 (米沢五中)</p> <p>14 情野 美陽 (米沢二中)</p> <p>15 越前 花梨 (葉山シニア)</p> <p>16 佐藤 涼音 (山形八中)</p> <p>17 木皿 海月 (大曾根卓)</p> <p>18 甲田彩香音 (米沢二中)</p> <p>19 猪飼菜々花 (高島中)</p> <p>20 高橋 凜 (米沢五中)</p> <p>21 竹村 歩実 (米沢一中)</p> <p>22 加藤 凜華 (川西中)</p> <p>23 木村明日美 (山形二中)</p> <p>24 遠藤 美桜 (宮内中)</p> <p>25 高橋 采音 (川西中)</p> <p>26 後藤未来羽 (天童四中)</p> <p>27 高橋 璃帆 (葉山シニア)</p> <p>28 竹内絵理奈 (米沢二中)</p> <p>29 武田 あい (山形九中)</p> <p>30 岡崎 七海 (宮内中)</p> <p>31 中川 優月 (高島中)</p> <p>32 清野 杏純 (山辺中)</p> <p>33 鈴木 梨菜 (天童三中)</p> <p>34 飯村 愛羅 (川西中)</p> <p>35 赤井 奏音 (米沢二中)</p> <p>36 三澤桜夢織 (山辺中)</p> <p>37 長谷川さくら (宮内中)</p> <p>38 鈴木真陽路 (山形九中)</p> <p>39 菊地 音夢 (葉山シニア)</p> <p>40 峰岡 來未 (北仙台R)</p> <p>41 山口 実優 (天童シニア)</p> <p>42 齋丸 飛鳥 (米沢二中)</p> <p>43 高梨まどか (高島中)</p> <p>44 関根 佳純 (米沢五中)</p> <p>45 結城 伶凧 (T1卓球)</p> <p>46 渡邊 桜季 (陵東中)</p> <p>47 松田 紗奈 (宮内中)</p> <p>48 鈴木 優衣 (川西中)</p> <p>49 土屋 理央 (山形十中)</p> <p>50 米 美菜穂 (米沢一中)</p> <p>51 御供 茉白 (川西中)</p> <p>52 松本 千幸 (高島中)</p> <p>53 阿部 久恵 (山辺中)</p> <p>54 高橋聖依奈 (川西中)</p> <p>55 野尻 瑞穂 (山形九中)</p> <p>56 高橋 結依 (山形二中)</p> <p>57 笹原 愛里 (葉山シニア)</p> <p>58 石沢あかね (天童四中)</p> <p>59 横川 恋羽 (山形八中)</p> <p>60 高橋 葵咲 (川西中)</p> <p>61 菊地 愛叶 (宮内中)</p> <p>62 伊藤 美咲 (米沢五中)</p> <p>63 江袋菜々美 (米沢二中)</p> <p>64 大倉 愛梨 (協和TTC)</p>	<p>65 情野 笑歩 (川西中)</p> <p>66 大橋緋奈乃 (宮内中)</p> <p>67 須貝 咲良 (山形九中)</p> <p>68 伊藤 美優 (米沢二中)</p> <p>69 日詰 遥 (山辺中)</p> <p>70 梅津 七海 (米沢五中)</p> <p>71 清野 都姫 (天童三中)</p> <p>72 佐藤 未莉 (高島中)</p> <p>73 佐藤 柚葵 (白水卓球)</p> <p>74 歌丸ゆらり (山形九中)</p> <p>75 高橋萌々花 (山形八中)</p> <p>76 小関 心響 (宮内中)</p> <p>77 岸 美佑 (米沢二中)</p> <p>78 高橋 舞桜 (葉山シニア)</p> <p>79 土田 瑠依 (川西中)</p> <p>80 渡邊 結 (小国卓球)</p> <p>81 設楽 愛琉 (天童四中)</p> <p>82 鹿間百々江 (高島中)</p> <p>83 荒井 愛心 (山形二中)</p> <p>84 峯田 琳加 (山辺中)</p> <p>85 遠藤 凜花 (川西中)</p> <p>86 川村 友結 (米沢五中)</p> <p>87 漆山 夏希 (宮内中)</p> <p>88 鈴木 心結 (米沢二中)</p> <p>89 石澤 陽和 (葉山シニア)</p> <p>90 設楽陽美希 (川西中)</p> <p>91 白崎 楓花 (米沢一中)</p> <p>92 江口萌々香 (山形十中)</p> <p>93 小関 心琴 (宮内中)</p> <p>94 高橋 愛心 (米沢五中)</p> <p>95 高瀬 愛理 (山形九中)</p> <p>96 渡邊 薫乃 (高島中)</p> <p>97 栗野 七海 (川西中)</p> <p>98 清野 千桃 (山形八中)</p> <p>99 三澤 咲良 (山形九中)</p> <p>100 情野 心優 (米沢二中)</p> <p>101 前田 葵和 (葉山シニア)</p> <p>102 佐藤 瑞姫 (天童シニア)</p> <p>103 遠藤 夏葵 (宮内中)</p> <p>104 小林 未柑 (高島中)</p> <p>105 岡本 彩花 (米沢五中)</p> <p>106 三條 奈々 (葉山シニア)</p> <p>107 渡辺 彩愛 (山形十中)</p> <p>108 清水 寧久 (川西中)</p> <p>109 安江すみれ (宮内中)</p> <p>110 岡崎 奈彩 (山形二中)</p> <p>111 菅 有咲 (米沢二中)</p> <p>112 五十嵐 遥 (T1卓球)</p> <p>113 小関 真矢 (山辺中)</p> <p>114 志鎌 未来 (山形八中)</p> <p>115 佐藤 妃那 (川西中)</p> <p>116 鈴木 らら (高島中)</p> <p>117 遠藤 愛麻 (山形九中)</p> <p>118 川崎 優依 (川西中)</p> <p>119 長谷部 雫 (米沢二中)</p> <p>120 石川優希奈 (米沢一中)</p> <p>121 伊藤 舞姫 (大曾根卓)</p> <p>122 山水 仁子 (宮内中)</p> <p>123 綿貫 結葉 (米沢五中)</p> <p>124 斉藤 心和 (葉山シニア)</p> <p>125 加藤ひより (川西中)</p> <p>126 安齋 香奈 (高島中)</p> <p>127 加藤 藍 (天童三中)</p> <p>128 佐藤 凜 (北仙台R)</p>
---	---

佐藤

⑦高校男子シングルス

1	佐藤 祐輝	(米沢中央)		45	武田 大生	(山形工業)
2	齋藤 大吾	(南陽高校)		46	高橋 怜穂	(小国高校)
3	高梨 堅太	(創学館高)		47	見澤 敬人	(Y S C)
4	石山 怜雅	(山形工業)		48	井澤 琉生	(創学館高)
5	遠藤 匠	(米沢工業)		49	山口 碧惟	(米沢工業)
6	堀井 雄太	(山王中)		50	西田風海太	(5Star)
7	山田 裕己	(宮内中)		51	大澤 晃	(長井工業)
8	井上 想	(創学館高)		52	宇野 登偉	(山形工業)
9	佐藤 鳳人	(長井工業)		53	大沼 優太	(南陽高校)
10	貝沼 勇希	(南陽高校)		54	太田 拓夢	(創学館高)
11	戸澤 洸希	(山形工業)		55	石川 俊	(米沢中央)
12	大滝 英寿	(南陽高校)		56	川崎 龍大	(米沢東高)
13	國井 颯葉	(Y S C)		57	酒井 星成	(山形工業)
14	佐藤 翼斗	(長井工業)		58	渡邊 大希	(米沢中央)
15	酒井 重人	(山形工業)		59	渡邊 豪	(南陽高校)
16		(b y e)		60		(b y e)
17	鈴木 翔太	(米沢中央)		61	寒河江勇太	(創学館高)
18	松本 健太	(O N E)		62	小野寺晟太	(北仙台R)
19	長岡 卓杜	(山形工業)		63	関 達也	(創学館高)
20	鈴木 零	(小国高校)		64	金子 一樹	(長井工業)
21	勝見 樹	(米沢工業)		65	小野 拓馬	(山形工業)
22	太田 大脩	(創学館高)	新田	66	鈴木 快	(米沢工業)
23	加藤 蒼大	(米沢東高)		67	相澤 秀	(山形工業)
24	伊藤 颯琉	(米沢工業)		68	志田 太貴	(創学館高)
25	片山 涉	(創学館高)		69	安久津裕貴	(長井工業)
26	丹 步	(小国高校)		70	山口 流楓	(天童二中)
27	北原 翔太	(南陽高校)		71	鈴木 湧也	(米沢中央)
28	高谷 昂希	(山形工業)		72	須貝 心	(米沢東高)
29		(b y e)		73		(b y e)
30	池内 春日	(5Star)		74	松澤 徳旺	(創学館高)
31	佐藤健太郎	(創学館高)		75	島貫 誠司	(米沢工業)
32	木村 光冴	(長井工業)		76	沖津 太一	(山形工業)
33	土田嘉哉斗	(米沢中央)		77	高橋 悠飛	(南陽高校)
34	菅野 裕人	(米沢中央)		78	近藤 陸人	(創学館高)
35	大澤 尚人	(創学館高)		79	齋藤 大輝	(米沢中央)
36	大場 裕斗	(山形工業)		80	横山 隼大	(南陽高校)
37	嵐田 智也	(南陽高校)		81	鹿野 碧岐	(Y S C)
38	高橋 良維	(山形卓球)		82	大石 蓮	(小国高校)
39	工藤 拓真	(長井工業)		83	高橋 由大	(山形工業)
40	荒井 光	(創学館高)		84	金子 愛斗	(南陽高校)
41	荒井 大和	(Y S C)		85	笹原 陽	(創学館高)
42	坂田 友希	(川西中学校)		86	二位関飛冴	(山形工業)
43	加藤 優弥	(米沢工業)		87	高橋 稜	(長井工業)
44	渡邊 丈	(山形工業)		88	新田 大和	(米沢中央)

⑧女子シングルス

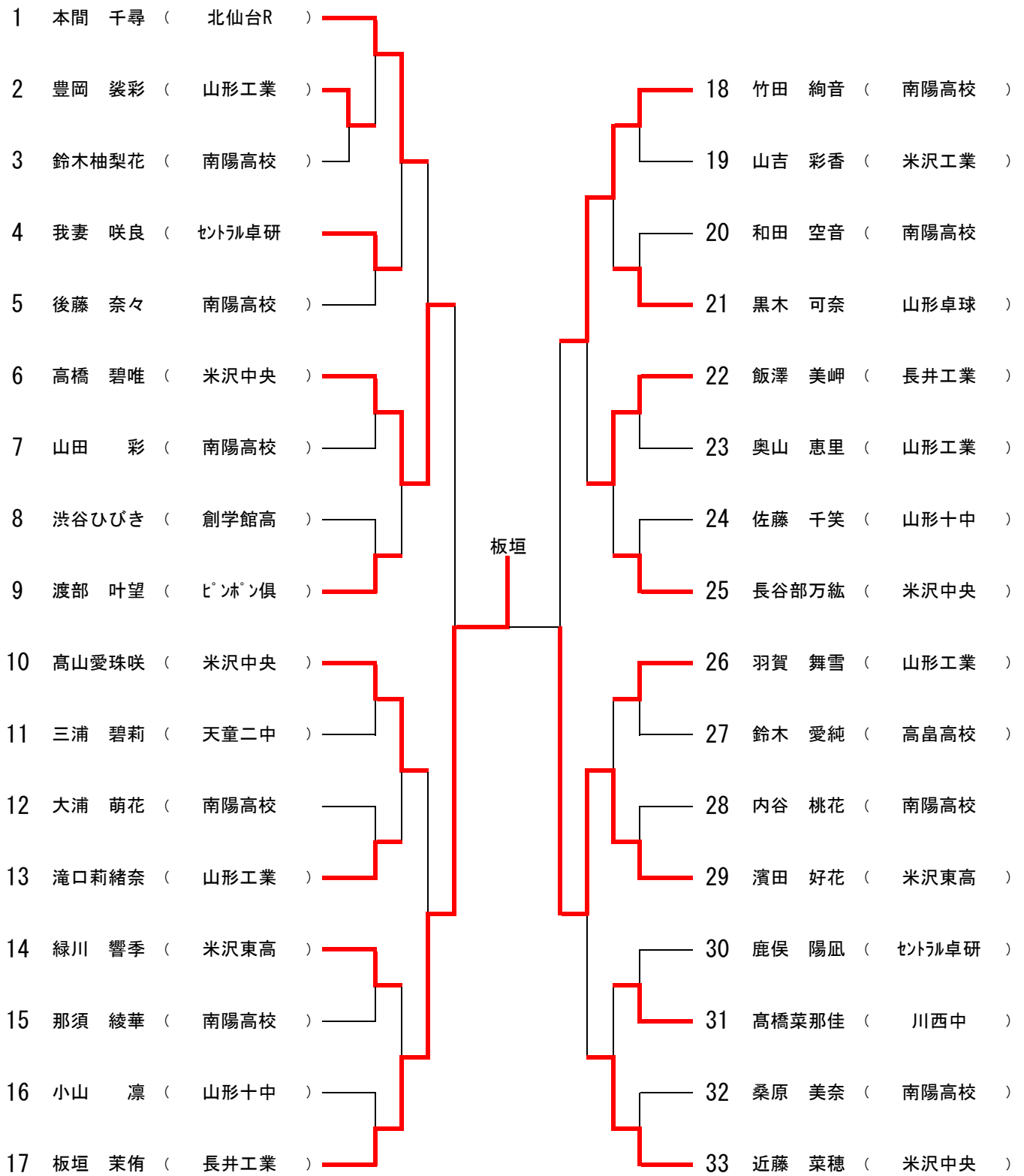

⑨一般男子シングルス

Aリーグ

1	遠藤 佳祐 (卓葉会)	1
2	寒河江 拓郎 (大曽根卓球)	2
3	戸田 昇平 (ONE)	3

Eリーグ

1	皆川 拓也 (TEAM NEXUS)	14
2	小野 知久 (茂木クラブ)	15
3	松本 治 (ONE)	16

Bリーグ

4	遠藤 恭彰 (つばさクラブ)	1
5	黒坂 啓太 (T1卓球)	キケン
6	紺野 大樹 (ピンポン倶)	3
7	大野 圭一 (山形卓球)	2

Fリーグ

1	五十嵐 惇一 (つばさクラブ)	17
2	志田 幸大 (卓葉会)	18
3	白田 利晴 (山形卓球)	19

羽村

Cリーグ

8	菊地 勇心 (つばさクラブ)	1
9	中尾 進 (ケミコン)	2
10	東海林 弘和 (山形卓球)	3

Gリーグ

1	伊藤 大地 (卓葉会)	20
2	平賀 萌誠 (つばさクラブ)	21
3	安田 佳彦 (YRY)	22
4	渡辺 信幸 (山形卓球)	23

Dリーグ

11	石山 拓也 (卓葉会)	1
12	佐藤 伶哉 (TEAM NEXUS)	2
13	孫田 一文 (5star)	3

Hリーグ

1	羽村 崇伸 (長井北ク)	24
3	渡部 悠也 (ピンポン倶)	25
2	伊藤 将基 (明新館高)	26