

令和6年度 第57回川西町ダリヤ杯卓球大会結果表

期 日 令和6年9月15日(日)～16日(月)

会 場 川西町民総合体育館

NO	種 目	第 1 位	第 2 位	第 3 位	第 3 位	備 考
1	小学男子シングルス (4年以下)	小山瑠瑠 (さくらジュニア)	鈴木悠真 (山寺クラブ)	大場日美基 (長井ジュニア)	太田拓希 (さくらジュニア)	
2	小学女子シングルス (4年以下)	石山瑠衣 (山寺クラブ)	江口 栞 (大曾根クラブ)	小笠原蓮華 (大曾根クラブ)	小関真緒 (大曾根クラブ)	
3	小学男子シングルス (5・6年)	上野 伶 (5スター)	八鍬壱星 (ピンポン倶楽部)	鈴木奏汰 (朝日クラブ)	五十嵐大和 (スマッシュクラブ)	
4	小学女子シングルス (5・6年)	加藤陽咲 (山形ジュニア)	渡部優菜 (東根GIT T)	竹田莉愛 (5スター)	佐藤 楓 (ピンポン倶楽部)	
5	中学男子シングルス	土田 輝 (東根GIT T)	武山 怜樹 (エクストリーム)	江口 大翔 (大曾根クラブ)	渋間 陽向 (セントラル卓研)	
6	中学女子シングルス	金子陽真里 (川西中学校)	高橋莉乃 (高島中学校)	孫田葵葉 (セントラル卓研)	佐藤梨菜 (高島中学校)	
7	高校男子シングルス	四ツ家 輝 (米沢中央高校)	加藤滉大 (九里学園)	相田磨育 (米沢中央高校)	早田 榴 (米沢中央高校)	
8	高校女子シングルス	熊坂芽衣 (沖郷中学校)	武山夏姫 (石巻山下中学校)	横山蓮衣 (セントラル卓研)	町田ももか (セントラル卓研)	
9	一般男子シングルス	佐藤伶哉 (NEXUS)	橋本壮史 (橋本TTC)	寒河江勇太 (大曾根クラブ)	島津萌誠 (NEXUS)	
10	一般女子シングルス	手塚華奈 (ONE)	鈴木沙耶香 (小国卓愛会)	中川春香 (ONE)	齋藤与枝子 (小国卓愛会)	

令和6年度 第57回川西町ダリヤ杯卓球大会ラージボール結果表

期日 令和6年9月16日(月)

会場 川西町民総合体育館

NO	種 目	第 1 位	第 2 位	第 3 位	第 3 位	備 考
1	男子シングルスA (40歳以上)	桧森孝則 (フラットシップ)	梅津清明 (川西ラージ)	川村 広 (フェニックス)	遠藤 仁 (R I Z I N44)	
2	女子シングルスA (40歳以上)	奥山美紀 (K T C 栄光)	石井裕美 (フラットシップ)			
3	男子シングルスB (60歳以上)	吉野雅之 (つばさクラブ)	阿部道夫 (ピンポン倶楽部)	佐久間昌弘 (球極)	堀 修美 (東根L B C)	
4	女子シングルスB (60歳以上)	大谷部よし子 (長井ラージクラブ)	渡部紀子 (きらり松川)	菊地明美 (つばさクラブ)	八巻美和子 (イースタン)	
5	男子シングルスA (70歳以上)	轡田崇幸 (新潟ドリーム)	高橋信夫 (東根L B C)	横山賢一 (らんなクラブ)	宮野次生 (K T Y 栄光)	
6	女子シングルスA (70歳以上)	井上美智子 (ピンポン倶楽部)	渡部敏恵 (あすなろ)	金田正子 (長井ラージクラブ)		
7	男子ダブルス (120歳以下)	上野義徳 佐久間昌弘 (TEAMMIZAC・球極)	児玉大輔 吉野雅之 (つばさクラブ)	桧森孝則 石井裕美 (プラットシップ)		
8	女子ダブルス (120歳以下)					
9	男子ダブルス (120歳以上)	渡部敏朗 梅津清明 (川西ラージ)	堀 修美 宇野一郎 (東根L B C)	宮野次生 川村 広 (K T Y 栄光・フェニックス)		
10	女子ダブルス (120歳以上)	菊地明美 丹野真貴子 (つばさクラブ)	渡部紀子 金子美智子 (きらり松川・ピンポンショップ かね)	金田正子 大谷部よし子 (長井ラージクラブ)		
9	男子ダブルス (140歳以上)	高橋信夫 ボラッサダロウ (東根L B C)	轡田崇幸 渡部敏恵 (新潟ドリーム・あすなろ)	高橋和久 村川俊一 (淡交クラブ)	我妻周太 佐藤正之 (つばさクラブ)	
10	女子ダブルス (140歳以上)	別部典子 上村玲子 (長井ラージクラブ)	武田智子 佐藤恵美子 (淡交クラブ)	井上美智子 徳山和美 (ピンポン倶楽部)		

小学4年以下男子シングルス 予選リーグ (各リーグ1位と2位が決勝トーナメント)

Aリーグ			小山 蛭瑠	佐藤 一愛	小野耀太郎	勝敗	勝ち点	順位
1	小山 蛭瑠	さくらジュニア	\	3-0	3-0	2-0	4	1
2	佐藤 一愛	長井ジュニア		0-3	3-0	1-1	3	2
3	小野耀太郎	東根GIT T		0-3	0-3	0-2	2	3

Bリーグ			鈴木 悠真	大場日美基	遠藤 蒼典	勝敗	勝ち点	順位
1	鈴木 悠真	山寺クラブ	\	3-0	3-1	2-0	4	1
2	大場日美基	長井ジュニア		0-3	3-2	1-1	3	2
3	遠藤 蒼典	鳳凰卓翔会		1-3	2-3	0-2	2	3

Cリーグ			太田 拓希	和泉磨凧人	小野朔之慎	勝敗	勝ち点	順位
1	太田 拓希	さくらジュニア	\	3-0	W	2-0	4	1
2	和泉磨凧人	東根GIT T		0-3	W	1-1	3	2
3	小野朔之慎	長井ジュニア		L	L	0-2	0	棄権

3人リーグ 試合順：②-③(①)、①-③(②)、①-②(③)

小学4年以下男子シングルスシングルス 決勝トーナメント

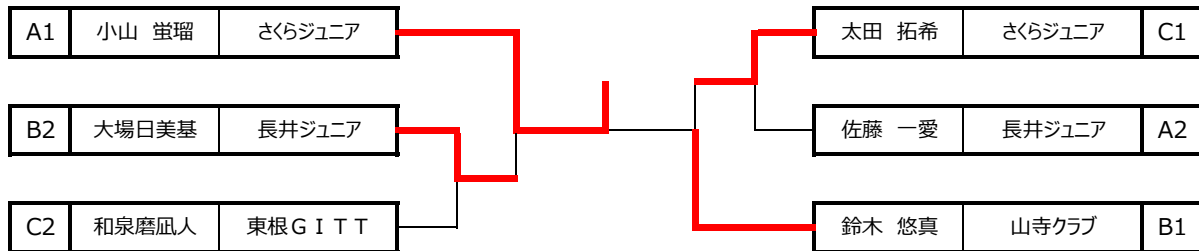

小学4年以下女子シングルス 予選リーグ (各リーグ1位と2位が決勝トーナメント)

Aリーグ			石山 瑠衣	齋藤あおい	金子 惺愛	勝敗	勝ち点	順位
1	石山 瑠衣	山寺クラブ	/	3-0	W	2-0	4	1
2	齋藤あおい	長井ジュニア		0-3	W	1-1	3	2
3	金子 惺愛	屋代スポ少		L	L	0-2	0	棄権

Bリーグ			江口 栞	齋藤 雪鶴	鈴木 愛陽	勝敗	勝ち点	順位
1	江口 栞	大曽根クラブ	/	3-0	W	2-0	4	1
2	齋藤 雪鶴	小国卓愛会		0-3	W	1-1	3	2
3	鈴木 愛陽	5スター		L	L	0-2	0	棄権

Cリーグ			嶋貴 莉心	竹田 琉愛	小関 真緒	勝敗	勝ち点	順位
1	嶋貴 莉心	小国卓愛会	/	3-0	0-3	1-1	3	2
2	竹田 琉愛	5スター		0-3	2-3	0-2	2	3
3	小関 真緒	大曽根クラブ		3-0	3-2	2-0	4	1

Dリーグ			小笠原蓮華	上野 陽詩	齋藤 紗慧	勝敗	勝ち点	順位
1	小笠原蓮華	大曽根クラブ	/	3-0	W	2-0	4	1
2	上野 陽詩	5スター		0-3	W	1-1	3	2
3	齋藤 紗慧	小国卓愛会		L	L	0-2	0	棄権

Eリーグ			渡部 真優	小笠原翠華	高橋 直心	勝敗	勝ち点	順位
1	渡部 真優	東根G I T T	/	1-3	3-0	1-1	3	2
2	小笠原翠華	大曽根クラブ		3-1	3-0	2-0	4	1
3	高橋 直心	セントラル卓研		0-3	0-3	0-2	2	3

Fリーグ			足立 るか	高橋 亜珠	丹 陽菜詩	勝敗	勝ち点	順位
1	足立 るか	セントラル卓研	/	1-3	3-0	1-1	3	2
2	高橋 亜珠	屋代スポ少		3-1	3-0	2-0	4	1
3	丹 陽菜詩	小国卓愛会		0-3	0-3	0-2	2	3

3人リーグ 試合順：②-③(①)、①-③(②)、①-②(③)

小学4年以下女子シングルスシングルス 決勝トーナメント

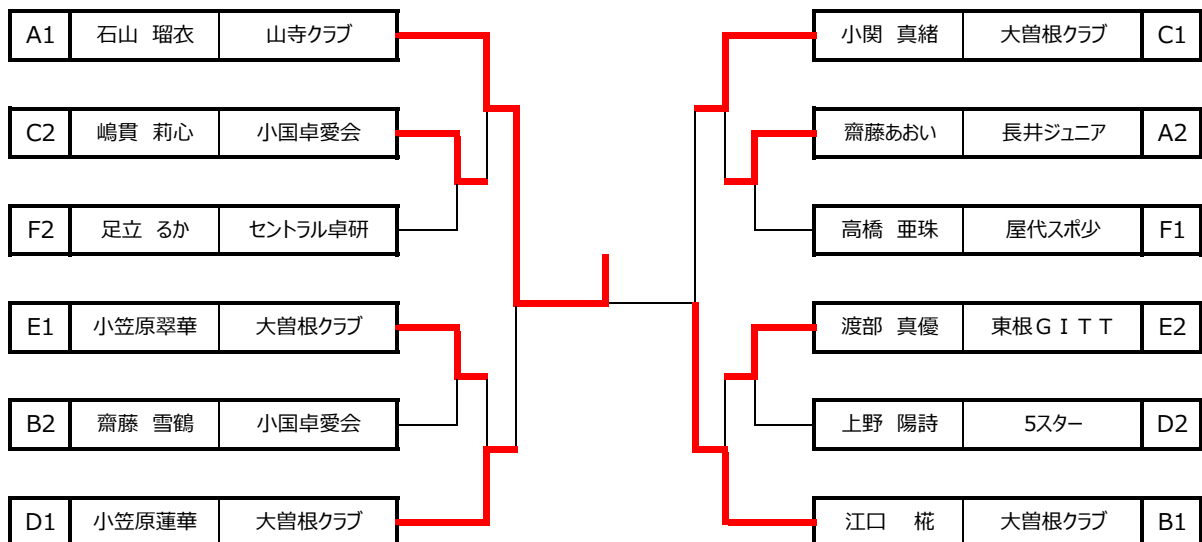

小学6年以下男子シングルス 予選リーグ (各リーグ1位と2位が決勝トーナメント)

Aリーグ		八鍬 壱星	上野 侖	佐藤 直生	勝敗	勝ち点	順位
1	八鍬 壱星 ピンポン倶楽部		2-3	3-0	1-1	3	2
2	上野 侖 5スター	3-2		3-0	2-0	4	1
3	佐藤 直生 朝日クラブ	0-3	0-3		0-2	2	3

Bリーグ		五十嵐大和	丹波 或	梅津利玖斗	山下 頼輝	勝敗	勝ち点	順位
1	五十嵐大和 スマッシュクラブ		3-0	3-0	3-1	3-0	6	1
2	丹波 或 山形ジュニア	0-3		3-2	1-3	1-2	4	3
3	梅津利玖斗 5スター	0-3	2-3		0-3	0-3	3	4
4	山下 頼輝 白水卓球	1-3	3-1	3-0		2-1	5	2

Cリーグ		鈴木 奏汰	中島 宗佑	佐藤 陸	勝敗	勝ち点	順位
1	鈴木 奏汰 朝日クラブ		0-3	3-0	1-1	3	2
2	中島 宗佑 5スター	3-0		3-0	2-0	4	1
3	佐藤 陸 東根GIT T	0-3	0-3		0-2	2	3

3人リーグ 試合順: ②-③(①)、①-③(②)、①-②(③)

小学6年以下男子シングルスシングルス 決勝トーナメント

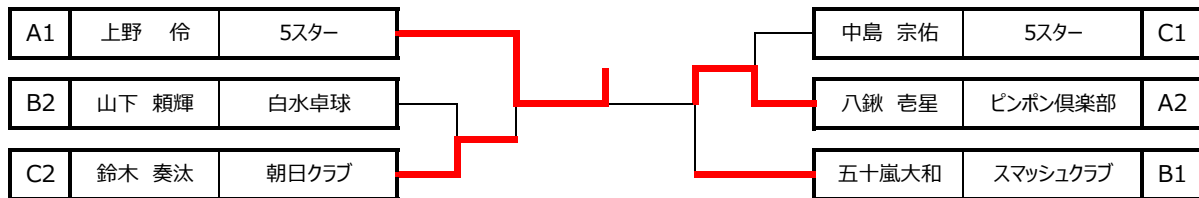

小学6年以下女子シングルス 予選リーグ (各リーグ1位と2位が決勝トーナメント)

Aリーグ		渡部 優菜	竹田 莉愛	横倉 彩妃	勝敗	勝ち点	順位
1	渡部 優菜 東根GIT T		3-0	3-0	2-0	4	1
2	竹田 莉愛 5スター	0-3		3-1	1-1	3	2
3	横倉 彩妃 さくらジュニア	0-3	1-3		0-2	2	3

Bリーグ		加藤 陽咲	瀧澤 美侑	鈴木 杏奈	勝敗	勝ち点	順位
1	加藤 陽咲 山形ジュニア		3-0	3-0	2-0	4	1
2	瀧澤 美侑 屋代スポ少	0-3		3-1	1-1	3	2
3	鈴木 杏奈 ONE	0-3	1-3		0-2	2	3

Cリーグ		太田 果穂	佐藤 楓	高橋 雅	勝敗	勝ち点	順位
1	太田 果穂 さくらジュニア		3-1	2-3	1-1	3 5/4	1
2	佐藤 楓 ピンポン倶楽部	1-3		3-1	1-1	3 4/4	2
3	高橋 雅 小国卓愛会	3-2	1-3		1-1	3 4/5	3

3人リーグ 試合順: ②-③(①)、①-③(②)、①-②(③)

小学6年以下女子シングルスシングルス 決勝トーナメント

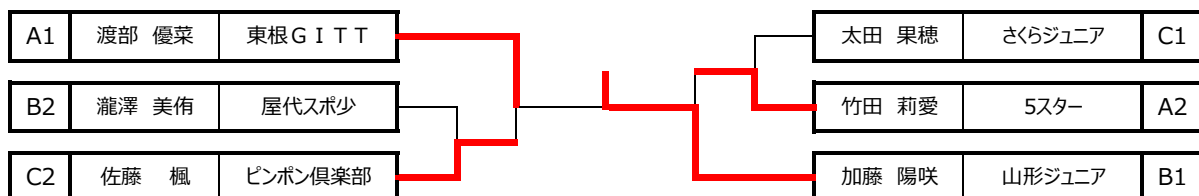

中学男子シングルス 1位トーナメント

5ゲームスマッチ

1	1	土田 輝	東根GITT	1	1	高橋 龍矢	大曽根クラブ	46	16	
	2	伊藤 海斗	5スター	2		2	江本 充輝	川西中		47
	3	五十嵐 涼	高畠中	3		3	高橋 十八	スツシクラブ		48
2	4	奥山 楓月	天童二中	1	2	1	高橋 橙人	沖郷中	49	17
	5	梅津 颯助	飯豊中	棄権		3	鈴木 颯真	高畠中	50	
	6	落合 雪斗	宮内中	2		2	金沢 龍斗	山形九中	51	
3	7	金澤 佳汰	ピポポ俱樂部	1	3	1	松尾 陸斗	朝日中	52	18
	8	今 葵生	小国中	2		2	荒木 悠	ピポポ俱樂部	53	
	9	佐藤 勇冴	川西中	3		3	高橋 龍汰	雅STC	54	
4	10	島貫 杜和	セ卓研	棄権	4	1	瀧澤 蒼太	高畠中	55	19
	11	佐藤 一輝	さくらジョニア	2		3	水戸 歩望	天童二中	56	
	12	伊藤拳志郎	高畠中	1		2	本間 心結	飯豊中	57	
5	13	横山 結音	飯豊中	3	5	1	渋谷 陽向	セ卓研	58	20
	14	佐藤 愛翔	雅STC	2		2	五十嵐大地	スツシクラブ	59	
	15	長谷川恭平	ピポポ俱樂部	1		3	石澤侅一朗	宮内中	60	
6	16	樋口孝汰郎	米沢七中	2	6	2	佐藤 透真	佐藤卓球会	61	21
	17	鈴木 章太	大曽根クラブ	1		1	小形緋呂斗	高畠中	62	
	18	井上 駿	高畠中	3		3	今野 善瑛	雅STC	63	
7	19	宮脇 健吾	ピポポ俱樂部	1	7	1	青木 久士	鳳凰	64	22
	20	佐藤 緋色	沖郷中	2		2	土屋 蒼人	高畠中	65	
	21	梁瀬 京吾	スツシクラブ	3		3	小松 頼輝	飯豊中	66	
8	22	志田 矜斗	BASIC	棄権	8	1	川口 真人	さくらジョニア	67	23
	23	樋渡 琉衣	白水卓球	1		2	村山 蒼空	雅STC	68	
	24	古山 一颯	川西中	棄権		棄権	柄澤 旬作	川西中	69	
9	25	伊藤一 樹	山形七中	1	9	1	逸見 吏央	ピポポ俱樂部	70	24
	26	岩崎 楓	天童二中	2		2	木村 文飛	飯豊中	71	
	27	星 咲也	高畠中	棄権		棄権	原田 華斗	川西中	72	
10	28	加納 蒼太	雅STC	1	10	2	柏倉 将暉	スツシクラブ	73	25
	29	佐藤 暉	朝日中	2		1	安達 皆大	高畠中	74	
	30	嶋貫 天心	飯豊中	3		3	白川 心琉	朝日中	75	
11	31	木村 優	高畠中	1	11	3	嶋貫 絢心	小国中	76	26
	32	鈴木 志隆	さくらジョニア	3		1	丹波 椋	山形七中	77	
	33	板垣 琉生	スツシクラブ	2		2	山田 皓太	高畠中	78	
12	34	秋田 英麒	東根GITT	1	12	1	高橋 翔	東根GITT	79	27
	35	梅津 光瑠	沖郷中	2		3	完戸 孝祐	川西中	80	
	36	松木 陽都	スツシクラブ	3		2	峯田 樹	ピポポ俱樂部	81	
13	37	櫻村 奏夢	高畠中	1	13	1	大風 侑雅	山本TTC	82	28
	38	佐藤 友哉	佐藤卓球会	3		3	高橋 歩夢	天童二中	83	
	39	孫田 怜士	セ卓研	2		2	佐原 勇馬	川西中	84	
14	40	齋藤 歩	天童ジョニア	2	14	3	高橋 優真	5star	85	29
	41	曾根 滉太	高畠中	3		2	山口 瑛久	飯豊中	86	
	42	吉田 怜右	ピポポ俱樂部	1		1	櫻井 健人	ピポポ俱樂部	87	
15	43	江口 大翔	大曽根クラブ	1	15	1	武山 怜樹	エクストリーム	88	30
	44	後藤 颯介	飯豊中	3		3	嘉藤 丈留	高畠中	89	
	45	大河原寧旺	川西中	2		2	東條 壱星	セ卓研	90	

中学女子シングルス 1位トーナメント

5ゲームスマッチ

1	1	金子陽真里	川西中	1	1	1	高橋 莉乃	高畠中	35	12
	2	石川亜依美	白水卓球	2		2	佐野真菜佳	小国中	36	
	3	高橋 愛那	宮内中	3		3	海野 萌衣	朝日中	37	
	4	長岡 歩那	山形四中	3						
2	5	高橋 凛花	天童二中	3	2	2	木村 友奏	ｽｯｼｸﾗﾌﾞ	38	13
	6	大滝 琉夏	沖郷中	2		3	三浦いぶき	沖郷中	39	
	7	高橋 乃愛	小国中	1		1	四ツ家 凜	雅S T C	40	
3	8	佐藤 茉耶	さくらｼﾞｪｯﾌﾟ	1	3	2	本間結心果	城北ｽﾎﾟ少	41	14
	9	新澤 聖那	小国中	3		1	後藤 沙奈	さくらｼﾞｪｯﾌﾟ	42	
	10	川瀬 希美	高畠中	2		3	加藤愛結花	宮内中	43	
4	11	齋藤 愛心	雅S T C	1	4	1	大場 芹菜	B A S I C	44	15
	12	竹田 美月	宮内中	2		2	二宮 楓	さくらｼﾞｪｯﾌﾟ	45	
	13	舟山 来瞳	小国中	3		3	吉田つばさ	長井北中	46	
5	14	大木 茉優	B A S I C	1	5	2	伊藤 咲喜	セ卓研	47	16
	15	後藤 穂花	ｽｯｼｸﾗﾌﾞ	2		3	塩川奈々江	小国中	48	
	16	木全 妃菜	川西中	3		1	片倉 浩恵	川西中	49	
6	17	志田莉央奈	B A S I C	1	6	1	加藤 絢心	山形四中	50	17
	18	森山 昂音	宮内中	2		3	木伏 優芽	高畠中	51	
	19	高橋 瑠璃	長井北中	3		2	横山 凜	宮内中	52	
7	20	舟山 愛凜	川西中	3	7	1	佐藤 梨菜	高畠中	53	18
	21	渡部 真央	沖郷中	2		3	齋藤 紗緒	小国中	54	
	22	齋藤 叶	高畠中	1		2	坂部 詩音	川西中	55	
8	23	山口 瑞稀	高畠中	1	8	1	島貫和佳菜	セ卓研	56	19
	24	木村 萌里	小国中	3		2	鈴木 優歌	朝日中	57	
	25	林部 莉歩	山形四中	2		3	鈴木 初音	宮内中	58	
9	26	後藤 凜子	城北ｽﾎﾟ少	1	9	1	木村 絆菜	さくらｼﾞｪｯﾌﾟ	59	20
	27	鈴木音々花	朝日中	2		3	沼田 和奏	天童二中	60	
	28	佐藤 花	高畠中	3		2	高橋 彩夏	沖郷中	61	
10	29	太田 実来	さくらｼﾞｪｯﾌﾟ	1	10	1	高田 光莉	城北ｽﾎﾟ少	62	21
	30	佐藤 莉乃	宮内中	2		2	中村 紫万	ｽｯｼｸﾗﾌﾞ	63	
	31	平賀 愛惟	高畠中	3		3	佐藤 美羽	宮内中	64	
11	32	孫田 葵葉	セ卓研	1	11	3	井上 栞	小国中	65	
	33	山口 栞	ｽｯｼｸﾗﾌﾞ	2						
	34	平田 花音	小国中	3						

中学男子シングルス 2位トーナメント

5ゲームスマッチ

1	1	土田 輝	東根GITT	1	1	高橋 龍矢	大曽根クラブ	46	16	
	2	伊藤 海斗	5スター	2		2	江本 充輝	川西中		47
	3	五十嵐 涼	高畠中	3		3	高橋 十八	スツシクラブ		48
2	4	奥山 楓月	天童二中	1	2	1	高橋 橙人	沖郷中	49	17
	5	梅津 颯助	飯豊中	棄権		3	鈴木 颯真	高畠中	50	
	6	落合 雪斗	宮内中	2		2	金沢 龍斗	山形九中	51	
3	7	金澤 佳汰	ピポポ倶楽部	1	3	1	松尾 陸斗	朝日中	52	18
	8	今 葵生	小国中	2		2	荒木 悠	ピポポ倶楽部	53	
	9	佐藤 勇牙	川西中	3		3	高橋 龍汰	雅STC	54	
4	10	島貫 杜和	セ卓研	棄権	4	1	瀧澤 蒼太	高畠中	55	19
	11	佐藤 一輝	さくらジニア	2		3	水戸 歩望	天童二中	56	
	12	伊藤拳志郎	高畠中	1		2	本間 心結	飯豊中	57	
5	13	横山 結音	飯豊中	3	5	1	渋谷 陽向	セ卓研	58	20
	14	佐藤 愛翔	雅STC	2		2	五十嵐大地	スツシクラブ	59	
	15	長谷川恭平	ピポポ倶楽部	1		3	石澤侔一朗	宮内中	60	
6	16	樋口孝汰郎	米沢七中	2	6	2	佐藤 透真	佐藤卓球会	61	21
	17	鈴木 章太	大曽根クラブ	1		1	小形緋呂斗	高畠中	62	
	18	井上 駿	高畠中	3		3	今野 善瑛	雅STC	63	
7	19	宮脇 健吾	ピポポ倶楽部	1	7	1	青木 久士	鳳凰	64	22
	20	佐藤 緋色	沖郷中	2		2	土屋 蒼人	高畠中	65	
	21	梁瀬 京吾	スツシクラブ	3		3	小松 頼輝	飯豊中	66	
8	22	志田 矜斗	BASIC	棄権	8	1	川口 真人	さくらジニア	67	23
	23	樋渡 琉衣	白水卓球	1		2	村山 蒼空	雅STC	68	
	24	古山 一颯	川西中	棄権		棄権	柄澤 旬作	川西中	69	
9	25	伊藤一 樹	山形七中	1	9	1	逸見 吏央	ピポポ倶楽部	70	24
	26	岩崎 楓	天童二中	2		2	木村 文飛	飯豊中	71	
	27	星 咲也	高畠中	棄権		棄権	原田 華斗	川西中	72	
10	28	加納 蒼太	雅STC	1	10	2	柏倉 将暉	スツシクラブ	73	25
	29	佐藤 暉	朝日中	2		1	安達 皆大	高畠中	74	
	30	嶋貫 天心	飯豊中	3		3	白川 心琉	朝日中	75	
11	31	木村 優	高畠中	1	11	3	嶋貫 絢心	小国中	76	26
	32	鈴木 志隆	さくらジニア	3		1	丹波 椋	山形七中	77	
	33	板垣 琉生	スツシクラブ	2		2	山田 皓太	高畠中	78	
12	34	秋田 英麒	東根GITT	1	12	1	高橋 翔	東根GITT	79	27
	35	梅津 光瑠	沖郷中	2		3	完戸 孝祐	川西中	80	
	36	松木 陽都	スツシクラブ	3		2	峯田 樹	ピポポ倶楽部	81	
13	37	櫻村 奏夢	高畠中	1	13	1	大風 侑雅	山本TTC	82	28
	38	佐藤 友哉	佐藤卓球会	3		3	高橋 歩夢	天童二中	83	
	39	孫田 怜士	セ卓研	2		2	佐原 勇馬	川西中	84	
14	40	齋藤 歩	天童ジニア	2	14	3	高橋 優真	5star	85	29
	41	曾根 滉太	高畠中	3		2	山口 瑛久	飯豊中	86	
	42	吉田 怜右	ピポポ倶楽部	1		1	櫻井 健人	ピポポ倶楽部	87	
15	43	江口 大翔	大曽根クラブ	1	15	1	武山 怜樹	エクストリーム	88	30
	44	後藤 颯介	飯豊中	3		3	嘉藤 丈留	高畠中	89	
	45	大河原寧旺	川西中	2		2	東條 壱星	セ卓研	90	

中学女子シングルス 2位トーナメント

5ゲームスマッチ

1	1	金子陽真里	川西中	1	1	1	高橋 莉乃	高畠中	35	12
	2	石川亜依美	白水卓球	2		2	佐野真菜佳	小国中	36	
	3	高橋 愛那	宮内中	3		3	海野 萌衣	朝日中	37	
	4	長岡 歩那	山形四中	3						
2	5	高橋 凛花	天童二中	3	2	2	木村 友奏	ｽｯｼｸﾗﾌﾞ	38	13
	6	大滝 琉夏	沖郷中	2		3	三浦いぶき	沖郷中	39	
	7	高橋 乃愛	小国中	1		1	四ツ家 凜	雅S T C	40	
3	8	佐藤 茉耶	さくらｼﾞｪｯﾌﾟ	1	3	2	本間結心果	城北ｽﾎﾟ少	41	14
	9	新澤 聖那	小国中	3		1	後藤 沙奈	さくらｼﾞｪｯﾌﾟ	42	
	10	川瀬 希美	高畠中	2		3	加藤愛結花	宮内中	43	
4	11	齋藤 愛心	雅S T C	1	4	1	大場 芹菜	B A S I C	44	15
	12	竹田 美月	宮内中	2		2	二宮 楓	さくらｼﾞｪｯﾌﾟ	45	
	13	舟山 来瞳	小国中	3		3	吉田つばさ	長井北中	46	
5	14	大木 茉優	B A S I C	1	5	2	伊藤 咲喜	セ卓研	47	16
	15	後藤 穂花	ｽｯｼｸﾗﾌﾞ	2		3	塩川奈々江	小国中	48	
	16	木全 妃菜	川西中	3		1	片倉 浩恵	川西中	49	
6	17	志田莉央奈	B A S I C	1	6	1	加藤 絢心	山形四中	50	17
	18	森山 昂音	宮内中	2		3	木伏 優芽	高畠中	51	
	19	高橋 瑠璃	長井北中	3		2	横山 凜	宮内中	52	
7	20	舟山 愛凜	川西中	3	7	1	佐藤 梨菜	高畠中	53	18
	21	渡部 真央	沖郷中	2		3	齋藤 紗緒	小国中	54	
	22	齋藤 叶	高畠中	1		2	坂部 詩音	川西中	55	
8	23	山口 瑞稀	高畠中	1	8	1	島貫和佳菜	セ卓研	56	19
	24	木村 萌里	小国中	3		2	鈴木 優歌	朝日中	57	
	25	林部 莉歩	山形四中	2		3	鈴木 初音	宮内中	58	
9	26	後藤 凜子	城北ｽﾎﾟ少	1	9	1	木村 絆菜	さくらｼﾞｪｯﾌﾟ	59	20
	27	鈴木音々花	朝日中	2		3	沼田 和奏	天童二中	60	
	28	佐藤 花	高畠中	3		2	高橋 彩夏	沖郷中	61	
10	29	太田 実来	さくらｼﾞｪｯﾌﾟ	1	10	1	高田 光莉	城北ｽﾎﾟ少	62	21
	30	佐藤 莉乃	宮内中	2		2	中村 紫万	ｽｯｼｸﾗﾌﾞ	63	
	31	平賀 愛惟	高畠中	3		3	佐藤 美羽	宮内中	64	
11	32	孫田 葵葉	セ卓研	1	11	3	井上 栞	小国中	65	
	33	山口 栞	ｽｯｼｸﾗﾌﾞ	2						
	34	平田 花音	小国中	3						

高校男子シングルス ※予選1・2位が決勝トーナメント

5ゲームマッチ

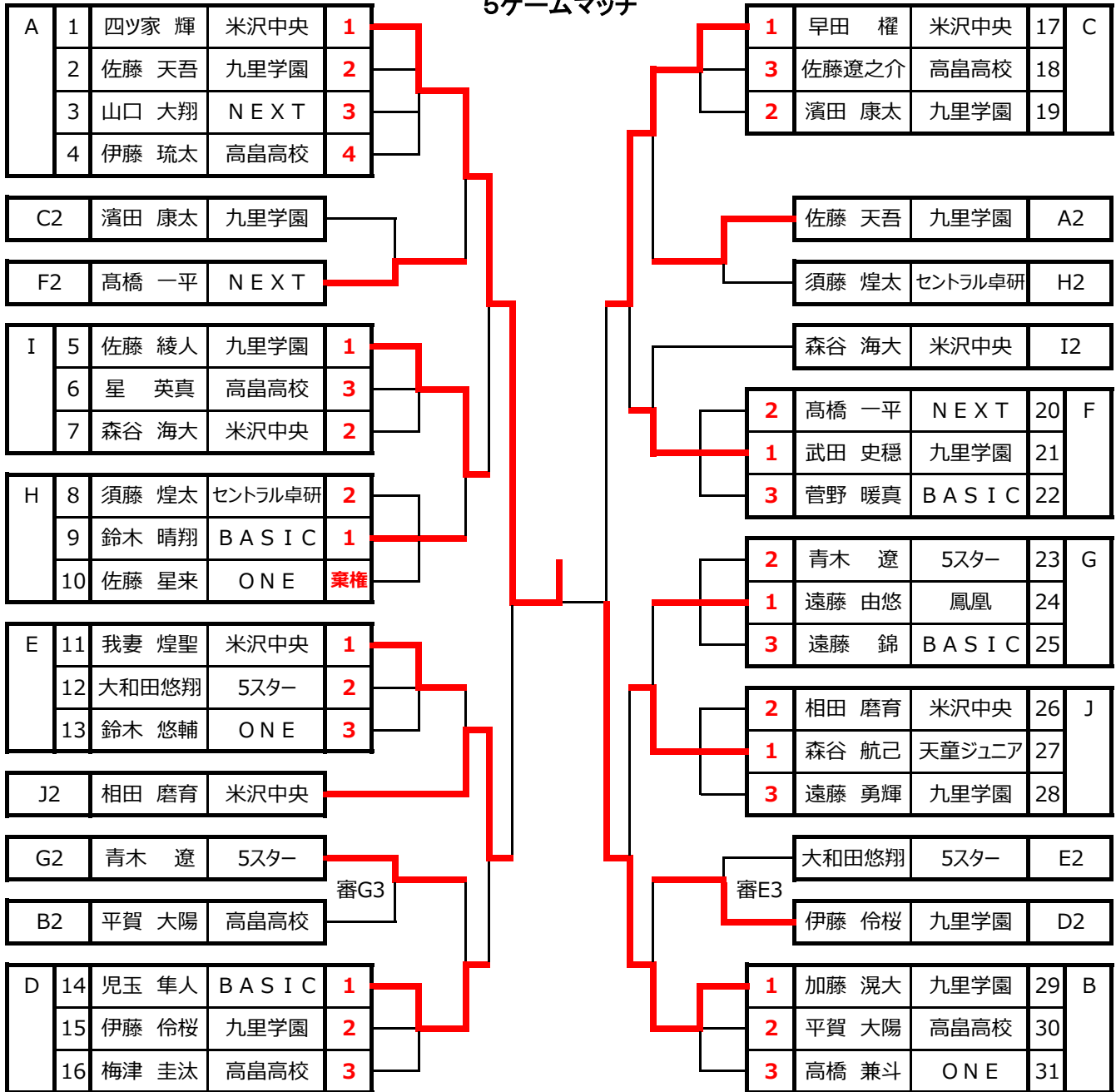

高校女子シングルス ※予選1・2位が決勝トーナメント

5ゲームマッチ

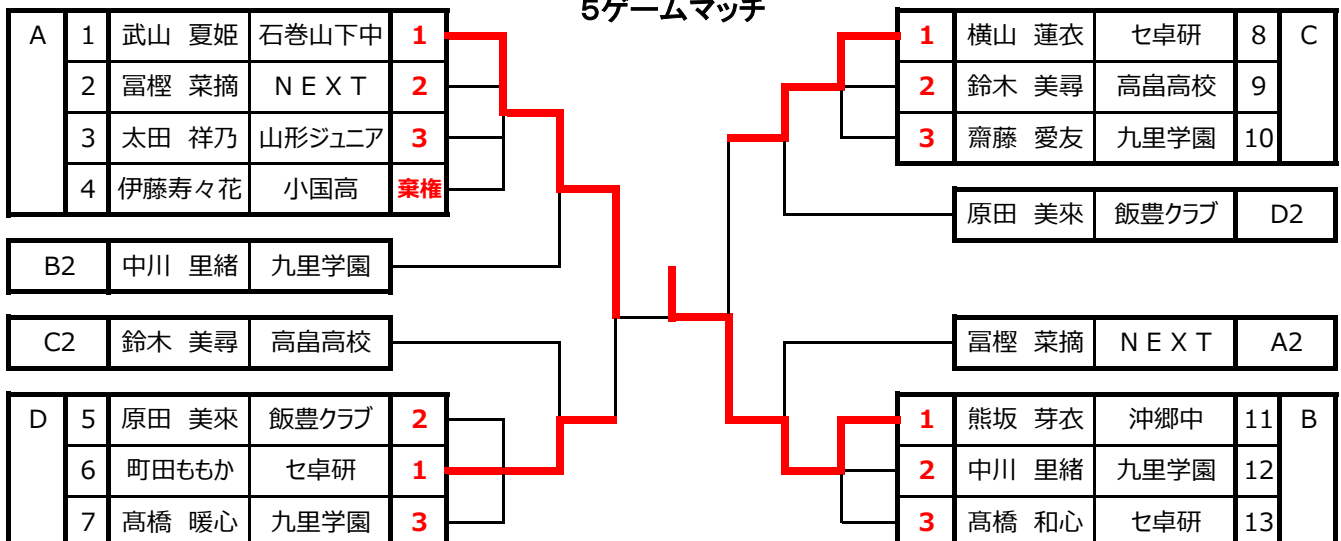

一般男子シングルス ※予選1・2位が決勝トーナメント

5ゲームスマッチ

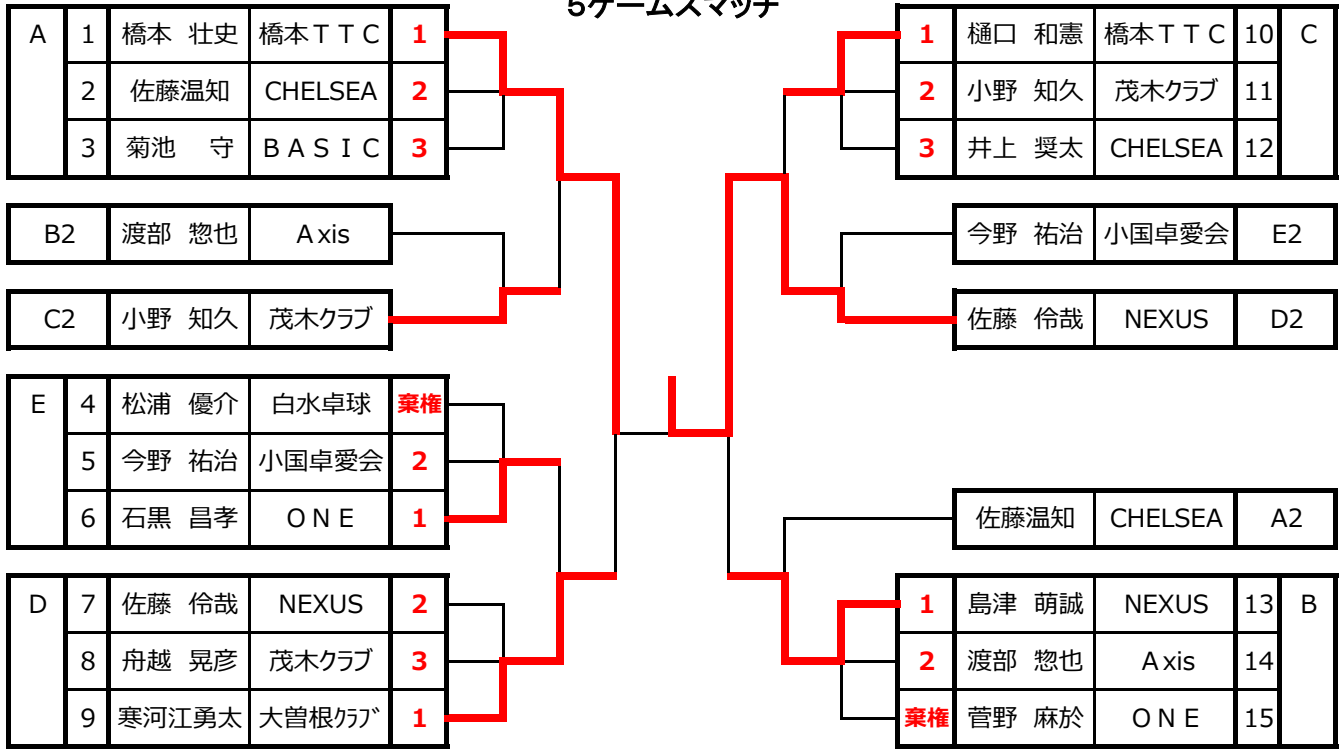

一般女子シングルス

	手塚 華奈	齋藤与枝子	鈴木沙耶香	中川 春香	勝敗	勝ち点	順位
1	手塚 華奈 ONE	3-0	3-0	3-0	3-0	6	1
2	齋藤与枝子 小国卓愛会	0-3	3-2	0-3	1-2	4 3/5	4
3	鈴木沙耶香 小国卓愛会	0-3	2-3	3-1	1-2	4 5/4	2
4	中川 春香 ONE	0-3	3-0	1-3	1-2	4 4/4	3

4人リーグ 試合順：②-③(①)、①-④(②)、②-④(③)、①-③(②)、③-④(①)、①-②(④)