

第 29 回

# ながいオープンラージ ダブルス卓球大会2023

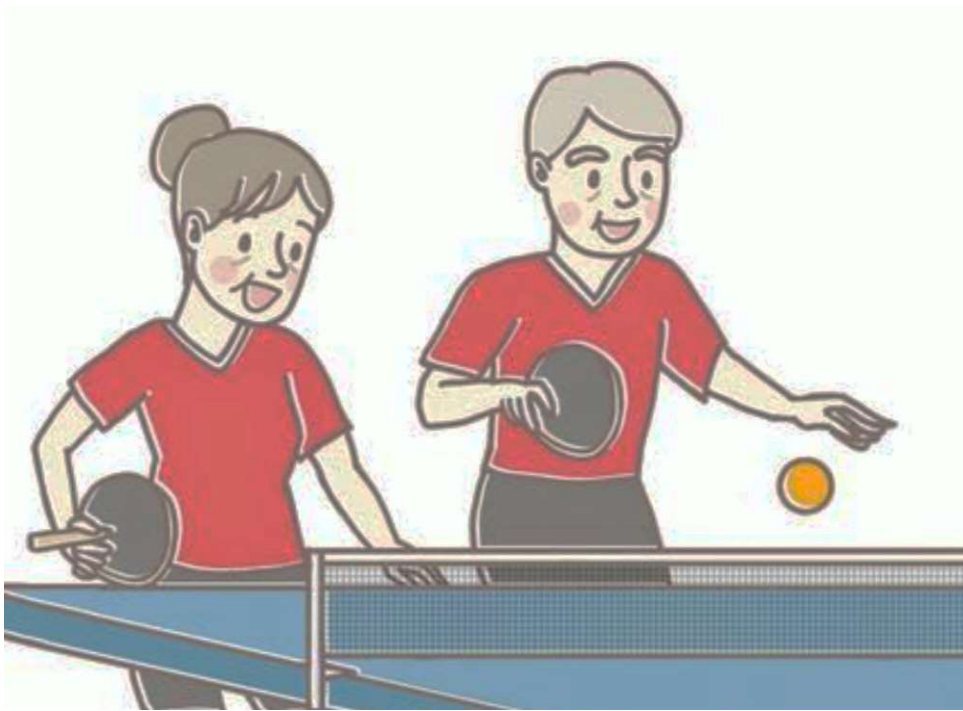

日 時 : 令和5年9月2日(土) 午前9時開会式

会 場 : 長井市 置賜生涯学習プラザ体育館

主 催 : 長 井 市 卓 球 協 会

後 援 : 置賜地区卓球協会、日本卓球(株)

山形新聞・山形放送、(株)卓球王国

## 大 会 役 員

大会会長	梅村俊弘			
大会副会長	遠藤文一	金田正子		
参 与	高子啓介 八 鍬 秀 晴	山 川 清	鈴 木 文 雄	青 木 弘 吉

## 競 技 役 員

競技委員長	梅村俊弘			
同副委員長	金田正子	宇津木辰美		
総務委員長	迎田准一郎			
同 委 員	中尾進	池田秀人	四釜良	鈴木渉
	小倉七海	長谷川正樹		
審判長	横澤泰子			
審判員	長井ラージ	やくわクラブ		
進行係	◎ 宇津木辰美	金田正子	那須良一	上村玲子
	小林茂美	菅野信夫	大谷部よし子	別部典子
	長井ラージ	やくわクラブ		
受付・会計係	◎ 中尾進	池田秀人	金田正子	
	大谷部よし子	別部典子		
会場係	◎ 那須良一			
	長井ラージ	やくわクラブ		

## 開 会 式 次 第

- |                   |         |                   |   |   |   |   |   |  |  |
|-------------------|---------|-------------------|---|---|---|---|---|--|--|
| 1：開               | 会       |                   |   |   |   |   |   |  |  |
| 2：会 長             | あ い さ つ | 長 井 市 卓 球 協 会 会 長 | 梅 | 村 | 俊 | 弘 |   |  |  |
| 3：競 技 上 の 注 意     | 審 判     | 長                 | 横 | 澤 | 泰 | 子 |   |  |  |
| 4：進 行 上 の 注 意     | 進 行 委 員 | 長                 | 宇 | 津 | 木 | 辰 | 美 |  |  |
| 5：会 場 使 用 に つ い て | 会 場 委 員 | 長                 | 宇 | 津 | 木 | 辰 | 美 |  |  |

## 閉 会 式 次 第

- |           |     |                   |   |   |   |   |  |  |  |
|-----------|-----|-------------------|---|---|---|---|--|--|--|
| 1：開       | 会   |                   |   |   |   |   |  |  |  |
| 2：成 績 発 表 | 審 判 | 長                 | 横 | 澤 | 泰 | 子 |  |  |  |
| 3：講       | 評   | 長 井 市 卓 球 協 会 会 長 | 梅 | 村 | 俊 | 弘 |  |  |  |
| 4：閉       | 会   |                   |   |   |   |   |  |  |  |

大会へ参加される皆様へ

長井市卓球協会  
大会事務局

このたびは「ながいオープンラージダブルス卓球大会」に参加をいただきありがとうございます。  
皆様が心地よくプレーできますよう次のことにご協力をお願いします。

#### ○競技規則

- ・ 現行の日本卓球ルールを準用します。
- ・ 試合球は、プラスチック製ラージボール（ニッタクオレンジ）を使用します。

#### ○競技方法

- ・ 予選リーグ後、各リーグの上位（1位・2位）による決勝トーナメント戦と、下位（3位・4位）によるトーナメント戦を実施します。
- ・ 但し、人数の少ない種目はリーグ戦のみとなります。

#### ○審判について

- ・ 予選リーグについては、試合の無い方が審判となります。審判が必要なコートについては、事務局で手配いたします。
- ・ 上位と下位トーナメントは敗者審判となりますが、1回戦については事務局で指定させていただきます。

#### ○進行について

- ・ 予選リーグは各ブロック1番の選手（組）が中心となり進めてください。
- ・ 上位と下位トーナメントについては、プログラムの◎印の選手（組）が中心となり進めてください。
- ・ タイムテーブルを基に進めますが、コートの空き状況によっては試合が早まる場合がありますのでご注意ください。

#### ○その他

- ・ ゴミは必ず持ち帰って下さるようお願いします。
- ・ 大会での事故及びケガについての責任は一切負いませんので、ご了承下さい。

～皆様のご健闘をお祈りしています～

# 試合結果の記入例

A ブロック ①の方は進行をお願いします。

1 コート

No.	氏名	地区	所属	1	2	3	勝/負	/	順位
①					8 - 11	11 - 5	1/1	3/2	1
					11 - 7	11 - 7			
					9 - 11	-			
2				11 - 8		4 - 11	1/1	3/3	2
				7 - 11		11 - 7			
				11 - 9		6 - 11			
3				5 - 11	11 - 4		1/1	2/3	3
				7 - 11	7 - 11				
				-	11 - 6				

※ 左側には自分の点数、右側には相手の点数を記入してください。

※ 『勝/負』は、試合の『何勝/何敗』かを記入します。

※ 三者勝敗が同じ場合は、『/』の欄の左側に取ったゲーム数を、右側に取られたゲーム数を記入してください。

取ったゲーム数を取られたゲーム数で割り、率の高い方から順位が決まります。

種目①

混合ダブルス 120歳未満リーグ

1/1

A ブロック

混ダー120未満リーグ  
①の方は進行をお願いします。

1 コート

No.	氏名	所属	1	2	3	4	勝/負	/	順位						
①	前山 弘幸	米沢卓愛会	/	-	-	-	/	/							
	神田 温美			-	-	-									
2	中尾 進	ケミコン山形 WISTY		-	-	-				/	/				
	柴田 紗希			-	-	-									
3	堀 修美	東根LBC		-	-	-							/	/	
	高橋 恵			-	-	-									
4	ボラッサ ダロウ	東根LBC	-	-	-	/	/								
	ボラッサ 博美		-	-	-										

試合順序：(1)2-3 (2)1-4 (3)2-4 (4)1-3 (5)3-4 (6)1-2

種目②

混合ダブルス 120歳以上 予選リーグ

1/3

A ブロック

混ダー120以上 予選リーグ  
①の方は進行をお願いします。

3 コート

No.	氏名	所属	1	2	3	勝/負	/	順位							
①	近 晴美	卓峰会	/	-	-	/	/								
	大谷部 よし子	長井ラージ		-	-										
2	岩瀬 行弘	米沢卓愛会		-	-				-	/	/				
	安部 美佐子			-	-				-						
3	丹野 義和	個人		-	-				-				/	/	
	片倉 美恵子			-	-				-						

試合順序：(1)2-3 (2)1-3 (3)1-2

B ブロック

混ダー120以上 予選リーグ  
①の方は進行をお願いします。

4 コート

No.	氏名	所属	1	2	3	4	勝/負	/	順位						
①	菅野 進	米沢卓愛会	/	-	-	-	/	/							
	加藤 博巳			-	-	-									
2	那須 良一	長井ラージ		-	-	-				/	/				
	渡部 紀子	きらり松川		-	-	-									
3	安部 文夫	米沢ピンポン		-	-	-							/	/	
	安部 幸子			-	-	-									
4	棟方 直樹	寒河江クラブ	-	-	-	/	/								
	張替 ちよ子		-	-	-										

試合順序：(1)2-3 (2)1-4 (3)2-4 (4)1-3 (5)3-4 (6)1-2

C ブロック

混ダー120以上 予選リーグ  
①の方は進行をお願いします。

5 コート

No.	氏名	所属	1	2	3	4	勝/負	/	順位						
①	二宮 正	長井ラージ	/	-	-	-	/	/							
	金子 美智子	ピンポンショップ カネコ		-	-	-									
2	樋口 哲弘	米沢卓愛会		-	-	-				/	/				
	遠藤 法子			-	-	-									
3	大泉 重義	天童ラージ愛好会		-	-	-							/	/	
	八 鍬 恵			-	-	-									
4	布施 等	きらり松川	-	-	-	/	/								
	佐藤 富士子		-	-	-										

試合順序：(1)2-3 (2)1-4 (3)2-4 (4)1-3 (5)3-4 (6)1-2

種目②

混合ダブルス 120歳以上 決勝トーナメント

2/3

※ ◎印のチームはそのコートの進行をお願いします。

\* 試合は○印内の数字の順

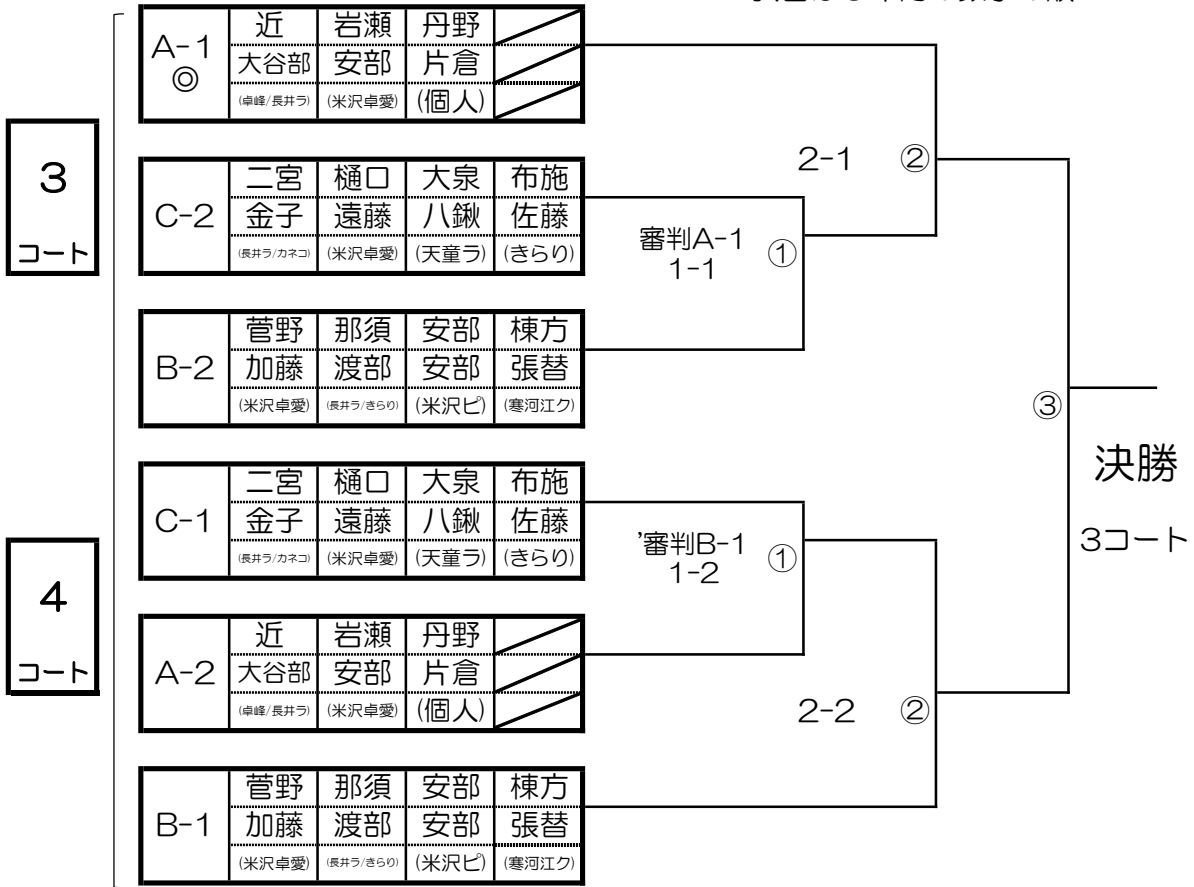

種目②

混合ダブルス 120歳以上 下位トーナメント

3/3

※ ◎印のチームは進行をお願いします。

\* 試合は○印内の数字の順

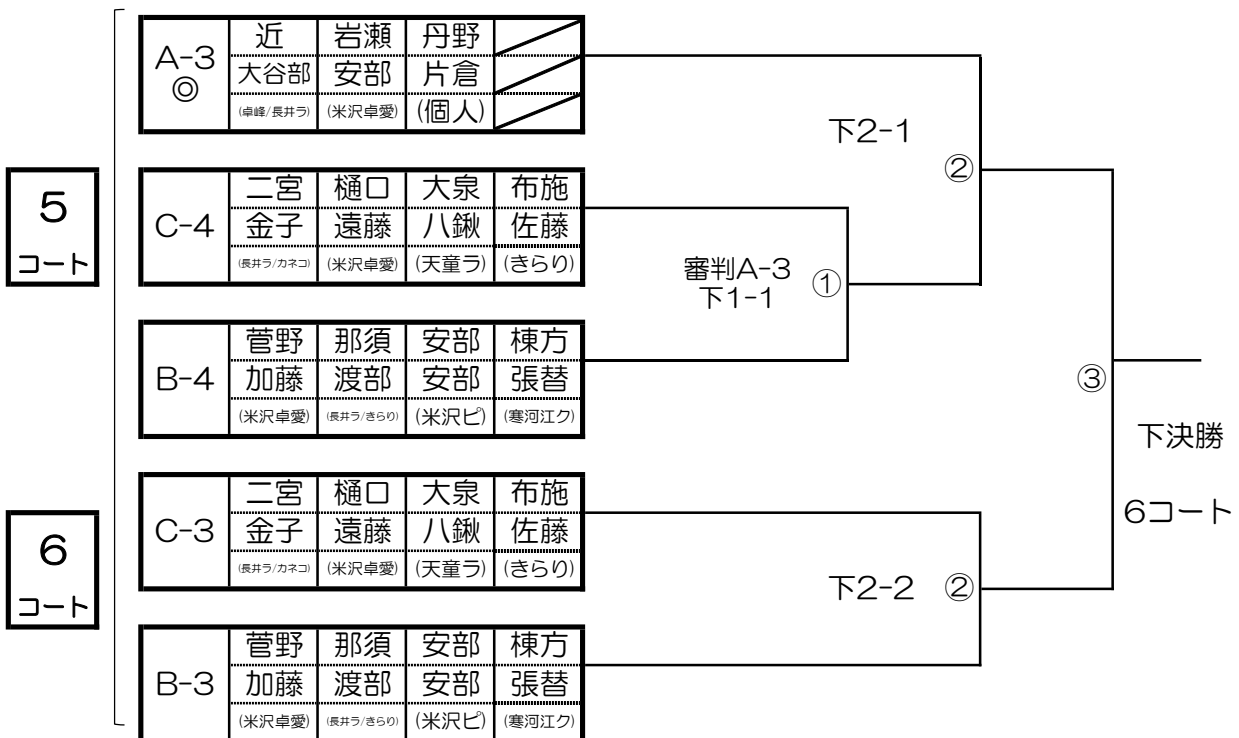

## 種目③

## 混合ダブルス 140歳以上 予選リーグ

1/3

## A ブロック

混ダー140以上 予選リーグ

①の方は進行をお願いします。

8 コート

No.	氏名	所属	1	2	3	勝/負	/	順位
①	村川 俊一	淡交クラブ	/	—	—	/	/	
	小和田 純子			—	—			
2	舟山 巖	長井ラージ		—	—	/	/	
	小林 茂美			—	—			
3	柴田 徹	朝日卓友会		—	—	/	/	
	鈴木 のぶ子			—	—			

試合順序：(1)2-3 (2)1-3 (3)1-2

## B ブロック

混ダー140以上 予選リーグ

①の方は進行をお願いします。

9 コート

No.	氏名	所属	1	2	3	勝/負	/	順位
①	高橋 和久	淡交クラブ	/	—	—	/	/	
	武田 智子			—	—			
2	市川 美紀夫	寒河江クラブ		—	—	/	/	
	今井 照代			—	—			
3	宇津木 辰美	長井ラージ		—	—	/	/	
	上村 玲子			—	—			

試合順序：(1)2-3 (2)1-3 (3)1-2

## C ブロック

混ダー140以上 予選リーグ

①の方は進行をお願いします。

10 コート

No.	氏名	所属	1	2	3	勝/負	/	順位
①	高橋 幹雄	つばさクラブ	/	—	—	/	/	
	小野 洋子			—	—			
2	吉田 芳一	きらり松川		—	—	/	/	
	山口 則子			—	—			
3	小松田 敏郎	長井ラージ		—	—	/	/	
	梅津 則子			—	—			

試合順序：(1)2-3 (2)1-3 (3)1-2

## D ブロック

混ダー140以上 予選リーグ

①の方は進行をお願いします。

11 コート

No.	氏名	所属	1	2	3	勝/負	/	順位
①	高橋 正雄	長井ラージ	/	—	—	/	/	
	別部 典子			—	—			
2	石山 太造	天童ラージ		—	—	/	/	
	奥山 真利子			—	—			
3	伊藤 茂美	つばさクラブ		—	—	/	/	
	江口 とみ子			—	—			

試合順序：(1)2-3 (2)1-3 (3)1-2



種目③

混合ダブルス 140歳以上 決勝トーナメント

2/3

※ ◎印のチームはそのコートの進行をお願いします。

\*試合は○印内の数字の順

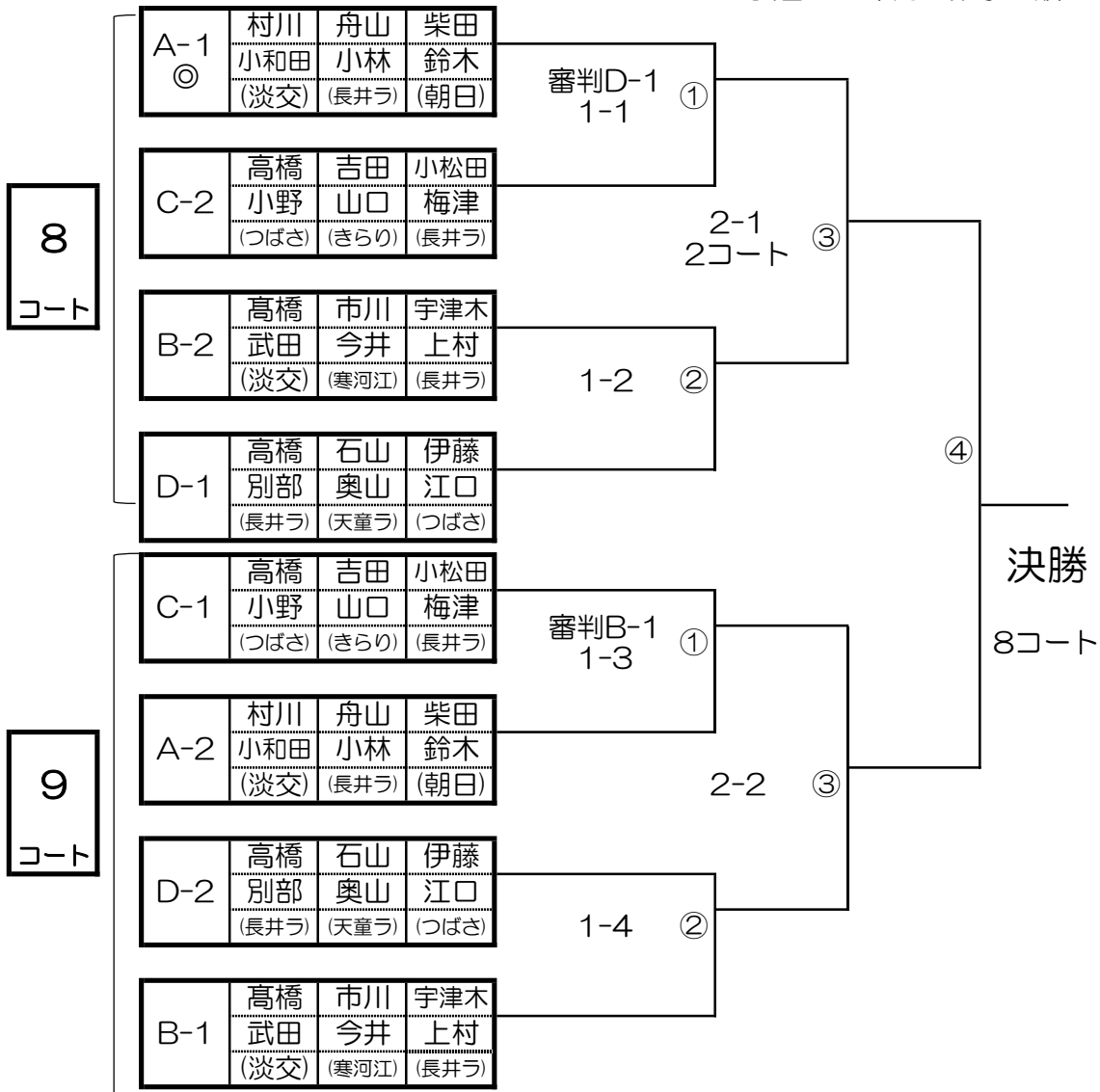

種目③

混合ダブルス 140歳以上 下位トーナメント

3/3

※ ◎印のチームは進行をお願いします。

\*試合は○印内の数字の順

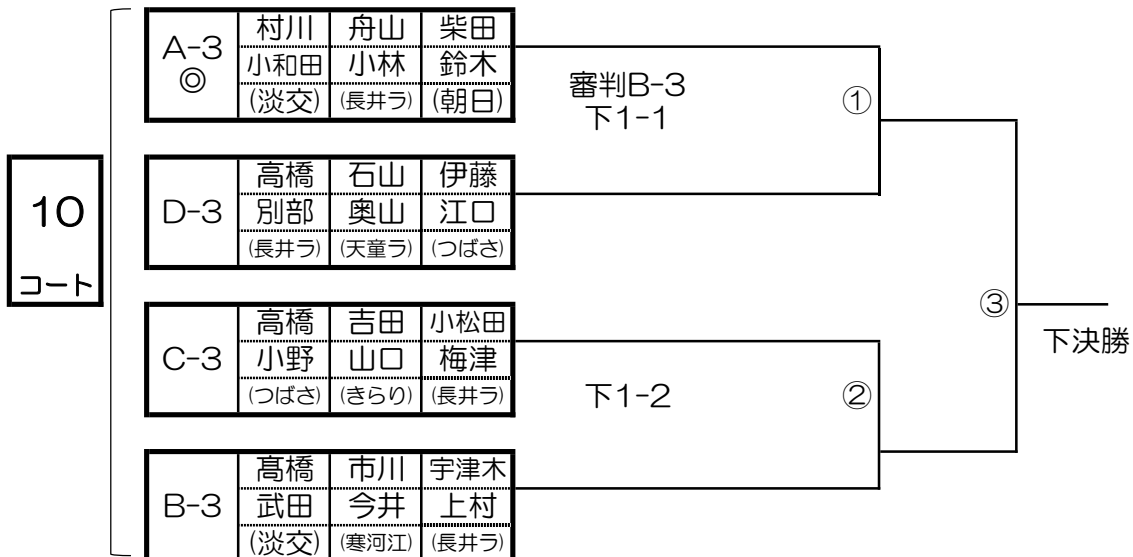

## 種目④

## 混合ダブルス 150歳以上 予選リーグ

1/4

混ダー150以上 予選リーグ

13 コート

## A ブロック

①の方は進行をお願いします。

No.	氏名	所属	1	2	3	勝/負	/	順位	
①	石垣 賢一	天童クラブ	\	—	—	/	/		
	佐藤 晴			—	—				
2	佐藤 正之	つばさクラブ		—	\	—	/		/
	稲田 文子			—		—			
3	佐竹 勝寛	きらり松川		—	—	/	/		
	米田 弘子			—	—				

試合順序：(1)2-3 (2)1-3 (3)1-2

混ダー150以上 予選リーグ

14 コート

## B ブロック

①の方は進行をお願いします。

No.	氏名	所属	1	2	3	勝/負	/	順位	
①	吉田 要一	つばさクラブ	\	—	—	/	/		
	佐藤 洋子			—	—				
2	岩淵 信一	天童クラブ		—	\	—	/		/
	三澤 敏子			—		—			
3	米田 功德	きらり松川		—	—	/	/		
	加藤 禮子			—	—				

試合順序：(1)2-3 (2)1-3 (3)1-2

混ダー150以上 予選リーグ

15 コート

## C ブロック

①の方は進行をお願いします。

No.	氏名	所属	1	2	3	勝/負	/	順位	
①	高梨 善廣	川西ラージ 米沢ピンポン	\	—	—	/	/		
	嵐田 節子			—	—				
2	板垣 登	大江ラージ		—	\	—	/		/
	阿部 きよえ			—		—			
3	伊藤 尚敬	長井ラージ		—	—	/	/		
	鈴木 まち子			—	—				

試合順序：(1)2-3 (2)1-3 (3)1-2

種目④

混合ダブルス 150歳以上 予選リーグ

2/4

混ダー150以上 予選リーグ

D ブロック

①の方は進行をお願いします。

16 コート

No.	氏名	所属	1	2	3	勝/負	/	順位
①	五十嵐 義一	きらり松川	/	-	-	/	/	
	森 容子			-	-			
2	渡邊 新一郎	淡交クラブ		-	/			
	新関 千鶴子		-	-				
3	鈴木 廣志	大江ラージ	-	-		/	/	
	阿部 ハル子		-	-				

試合順序：(1)2-3 (2)1-3 (3)1-2

混ダー150以上 予選リーグ

E ブロック

①の方は進行をお願いします。

17 コート

No.	氏名	所属	1	2	3	勝/負	/	順位
①	樋口 孝一	淡交クラブ	/	-	-	/	/	
	中川 敏子			-	-			
2	高原 利夫	米沢ピンポン		-	/			
	後藤 とし子		-	-				
3	菅野 信夫	長井ラージ	-	-		/	/	
	金田 正子		-	-				

試合順序：(1)2-3 (2)1-3 (3)1-2

種目④

混合ダブルス 150歳以上 決勝トーナメント

3/4

※ ◎印のチームはそのコートの進行をお願いします。

\*試合は○印内の数字の順

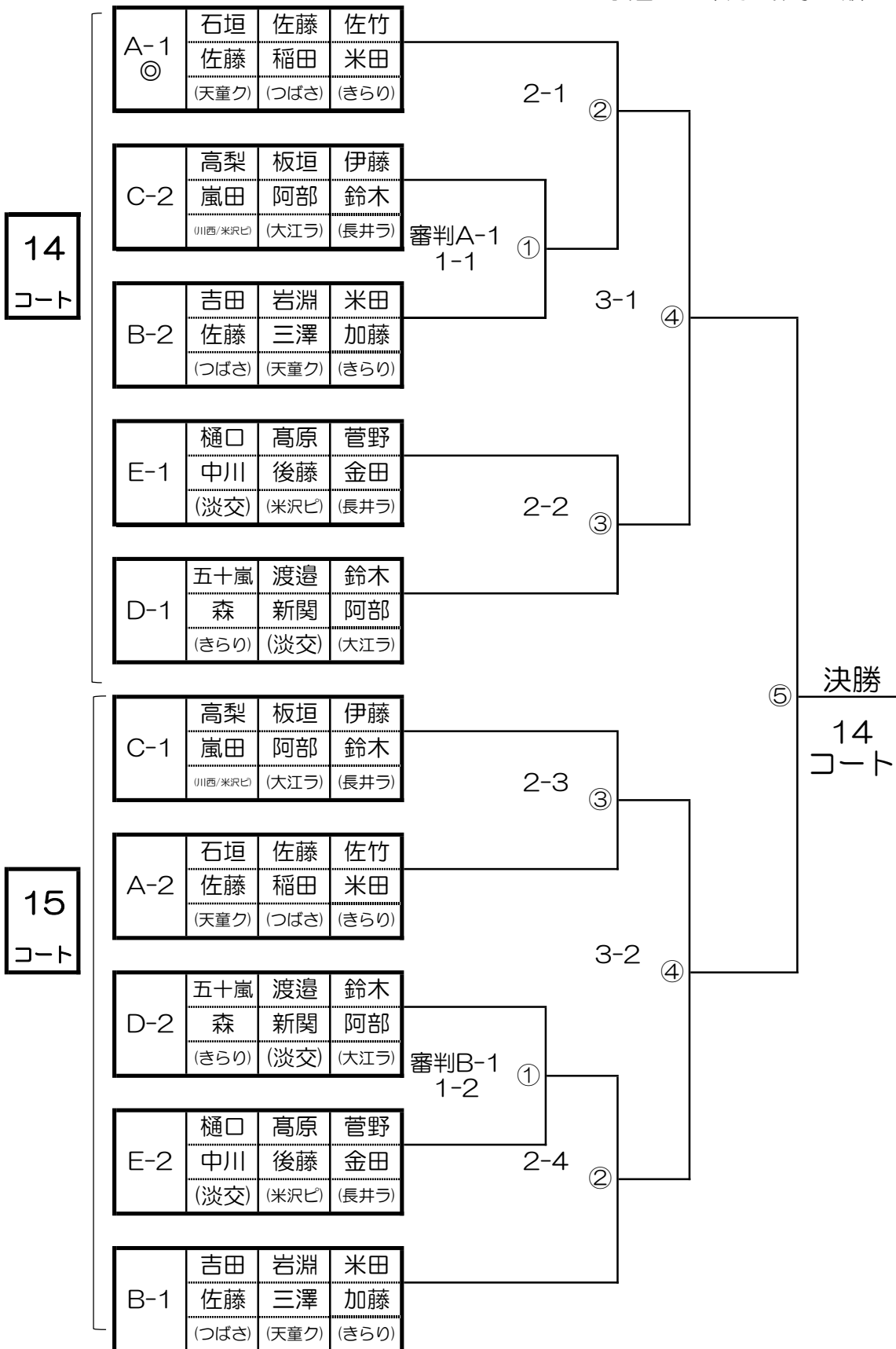

※ ◎印の方は進行をお願いします。

\*試合は○印内の数字の順

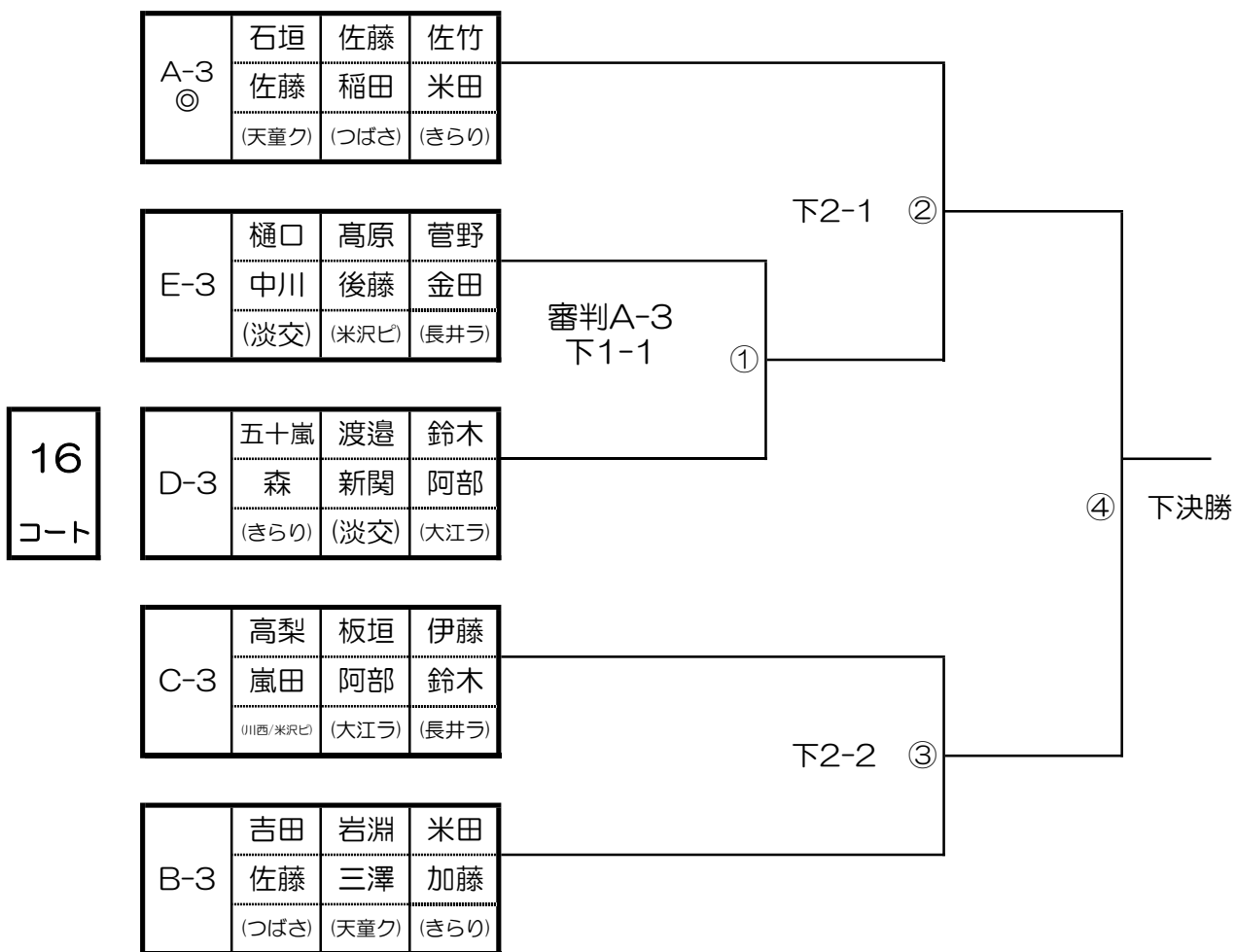

## 種目⑥

## 男子ダブルス 120歳以上リーグ

1/1

男ダー120以上リーグ

A ブロック

①の方は進行をお願いします。

1,2 コート

No.	氏名	所属	1	2	3	4	5	6	勝/負	/	順位				
①	近 晴美	卓峰会	/	-	-	-	-	-	/	/					
	舟山 巖			-	-	-	-	-							
2	岩瀬 行弘	米沢卓愛会		-	-	-	-	-				-	-	-	-
	菅野 進			-	-	-	-	-				-	-	-	-
3	樋口 哲弘	米沢卓愛会		-	-	-	-	-				-	-	-	-
	前山 弘幸			-	-	-	-	-				-	-	-	-
4	ボラッサダロウ	東根LBC		-	-	-	-	-				-	-	-	-
	堀 修美			-	-	-	-	-				-	-	-	-
5	二宮 正	長井ラージ		-	-	-	-	-				-	-	-	-
	那須 良一			-	-	-	-	-				-	-	-	-
6	市川 美紀夫	寒河江クラブ		-	-	-	-	-				-	-	-	-
	棟方 直樹			-	-	-	-	-				-	-	-	-

試合順序：(1)3-4 (2)2-5 (3)1-6 (4)2-3 (5)4-6 (6)1-5 (7)2-6 (8)3-5  
 : (9)1-4 (10)5-6 (11)2-4 (12)1-3 (13)4-5 (14)3-6 (15)1-2

## 種目⑦

## 男子ダブルス 140歳以上リーグ

1/1

男ダー140以上リーグ

A ブロック

①の方は進行をお願いします。

7,8 コート

No.	氏名	所属	1	2	3	4	5	勝/負	/	順位				
①	渡邊 新一郎	淡交クラブ	/	-	-	-	-	/	/					
	樋口 孝一			-	-	-	-							
2	高橋 正雄	長井ラージ 朝日卓友会		-	-	-	-				-	-	-	-
	柴田 徹			-	-	-	-				-	-	-	-
3	伊藤 茂美	つばさクラブ		-	-	-	-				-	-	-	-
	高橋 幹雄			-	-	-	-				-	-	-	-
4	高梨 善廣	川西ラージ		-	-	-	-				-	-	-	-
	加藤 茂男			-	-	-	-				-	-	-	-
5	宇津木 辰美	長井ラージ		-	-	-	-				-	-	-	-
	小松田 敏郎			-	-	-	-				-	-	-	-

試合順序：(1)2-4 (2)1-5 (3)4-5 (4)1-3 (5)2-5  
 (6)3-4 (7)2-3 (8)1-4 (9)3-5 (10)1-2

種目⑧

男子ダブルス 150歳以上リーグ

1/3

男ダー150以上 予選リーグ

13

コート

**A** ブロック

①の方は進行をお願いします。

No.	氏名	所属	1	2	3	4	勝/負	/	順位
①	高橋 和久	淡交クラブ	\	-	-	-	-	/	/
	村川 俊一			-	-	-	-	/	/
2	吉田 芳一	きらり松川		-	-	-	-	/	/
	五十嵐 義一			-	-	-	-	/	/
3	鈴木 健一	大江ラージ		-	-	-	-	/	/
	林 洋之			-	-	-	-	/	/
4	菅野 信夫	長井ラージ	-	-	-	-	/	/	
	伊藤 尚敬		-	-	-	-	/	/	

試合順序：(1)2-3 (2)1-4 (3)2-4 (4)1-3 (5)3-4 (6)1-2

男ダー150以上 予選リーグ

14

コート

**B** ブロック

①の方は進行をお願いします。

No.	氏名	所属	1	2	3	4	勝/負	/	順位
①	佐藤 正之	つばさクラブ	\	-	-	-	-	/	/
	吉田 要一			-	-	-	-	/	/
2	石垣 賢一	天童クラブ		-	-	-	-	/	/
	岩淵 信一			-	-	-	-	/	/
3	佐竹 勝實	きらり松川		-	-	-	-	/	/
	米田 功德			-	-	-	-	/	/
4	板垣 登	大江ラージ	-	-	-	-	/	/	
	鈴木 廣志		-	-	-	-	/	/	

試合順序：(1)2-3 (2)1-4 (3)2-4 (4)1-3 (5)3-4 (6)1-2

種目⑧

男子ダブルス 150歳以上 決勝トーナメント

2/3

※ ◎印のチームは進行をお願いします。

\* 試合は○印内の数字の順

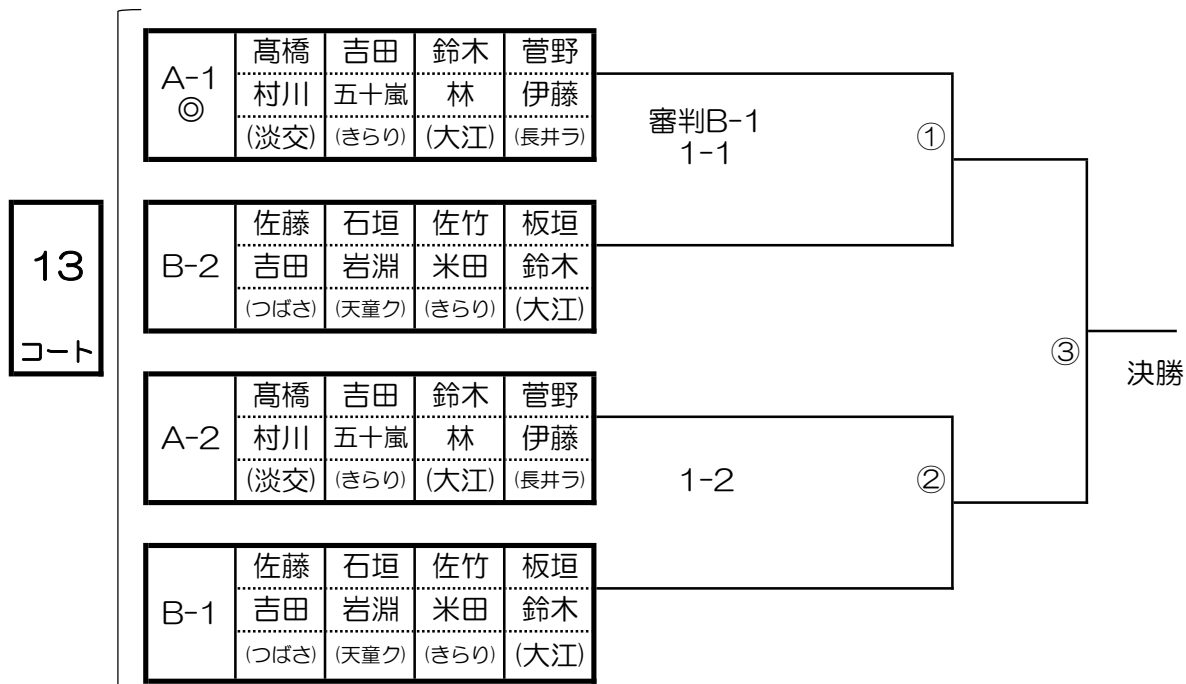

種目⑧

男子ダブルス 150歳以上 下位トーナメント

3/3

※ ◎印のチームは進行をお願いします。

\* 試合は○印内の数字の順

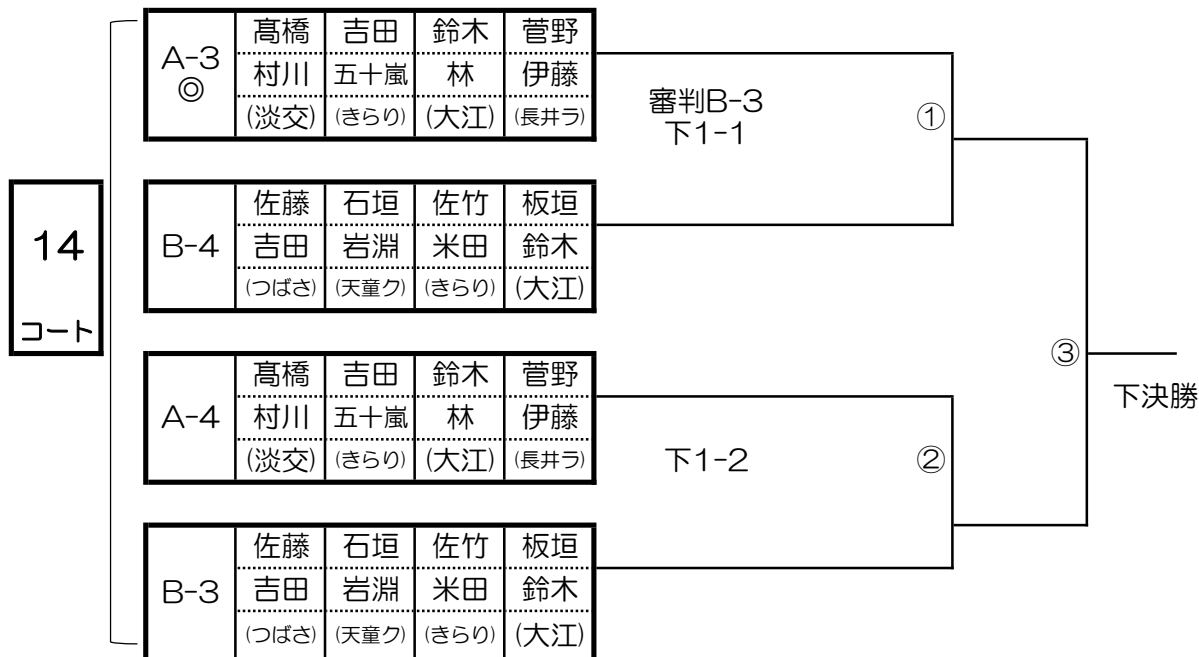



種目⑨,⑩

女子ダブルス 120歳未満,120歳以上リーグ

1/1

女ダー120未、120以上リーグ

A ブロック

①の方は進行をお願いします。

4,5 コート

No.	氏名	所属	1	2	3	4	5	6	勝/負	/	順位
①	ボラッサ 博美	東根LBC	-	-	-	-	-	-	/	/	
	高橋 恵			-	-	-	-	-			
2	遠藤 法子	米沢卓愛会	-	-	-	-	-	-	/	/	
	加藤 博巳		-		-	-	-				
3	安部 美佐子	米沢卓愛会	-	-	-	-	-	-	/	/	
	神田 温美		-	-		-	-				
4	武田 智子	淡交クラブ	-	-	-	-	-	-	/	/	
	小和田 純子		-	-	-		-				
5	金子 美智子	ピンポンショップ カネコ	-	-	-	-	-	-	/	/	
	渡部 紀子		きらり松川	-	-	-	-				
6	大谷部 よし子	長井ラージ	-	-	-	-	-	-	/	/	
	別部 典子		-	-	-	-					

試合順序：(1)3-4 (2)2-5 (3)1-6 (4)2-3 (5)4-6 (6)1-5 (7)2-6 (8)3-5 (9)1-4

：(10)5-6 (11)2-4 (12)1-3 (13)4-5 (14)3-6 (15)1-2

種目⑪

女子ダブルス 140歳以上 予選リーグ

1/3

女ダー140以上 予選リーグ

A ブロック

①の方は進行をお願いします。

10 コート

No.	氏名	所属	1	2	3	勝/負	/	順位
①	森 容子	きらり松川	-	-	-	/	/	
	山口 則子			-	-			
2	叶内 賀代子	チーム山形	-	-	-	/	/	
	荒木 節子		-		-			
3	稲田 文子	つばさクラブ	-	-	-	/	/	
	江口 とみ子		-	-				

試合順序：(1)2-3 (2)1-3 (3)1-2

B ブロック

女ダー140以上 予選リーグ

①の方は進行をお願いします。

11 コート

No.	氏名	所属	1	2	3	4	勝/負	/	順位
①	佐藤 洋子	つばさクラブ	-	-	-	-	/	/	
	小野 洋子			-	-	-			
2	金田 正子	長井ラージ	-	-	-	-	/	/	
	鈴木 まち子		-		-	-			
3	張替 ちよ子	寒河江クラブ	-	-	-	-	/	/	
	今井 照代		-	-		-			
4	鈴木 のぶ子	朝日卓友会 長井ラージ	-	-	-	-	/	/	
	梅津 則子		-	-	-				

試合順序：(1)2-3 (2)1-4 (3)2-4 (4)1-3 (5)3-4 (6)1-2

種目⑪

女子ダブルス 140歳以上 決勝トーナメント

2/3

※ ◎印のチームは進行をお願いします。

\*試合は○印内の数字の順

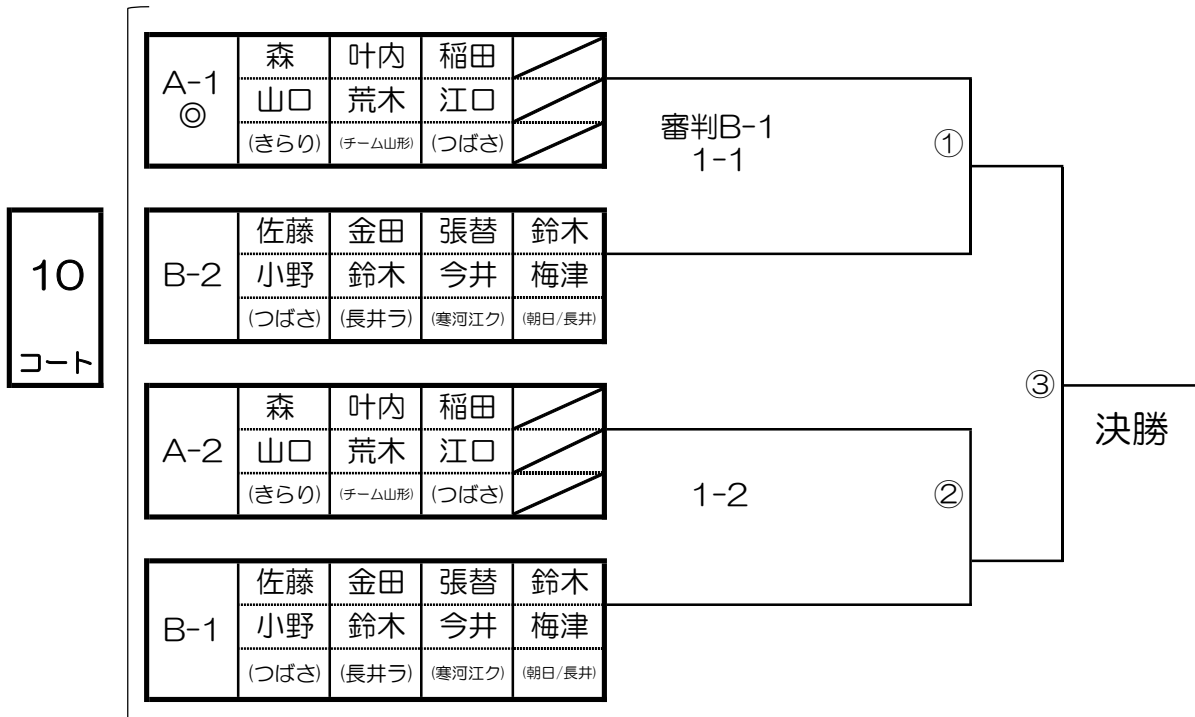

種目⑪

女子ダブルス 140歳以上 下位トーナメント

3/3

※ ◎印のチームは進行をお願いします。

\*試合は○印内の数字の順

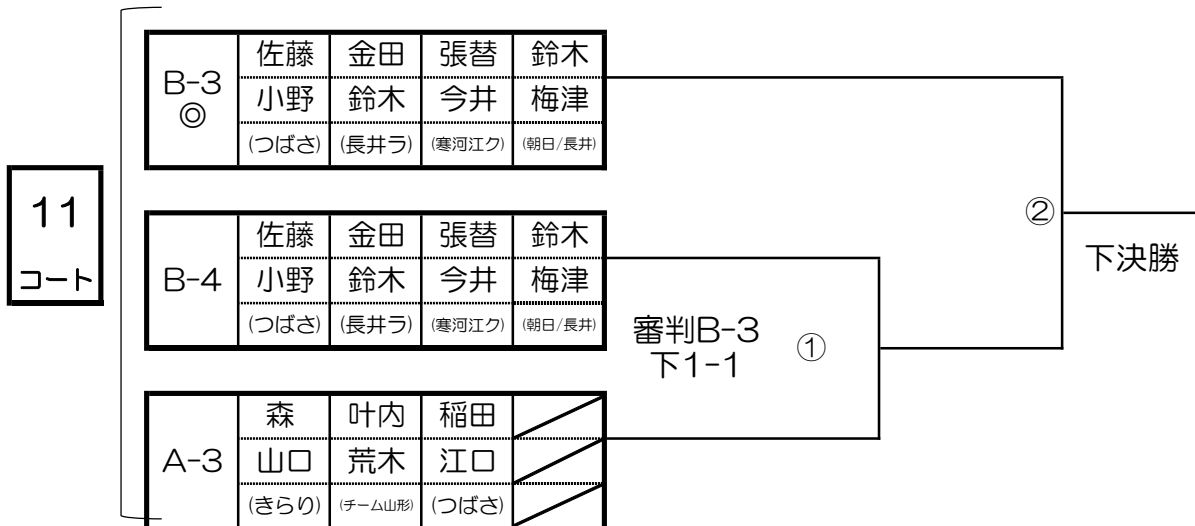

種目⑫

女子ダブルス 150歳以上リーグ

1/3

女ダー150以上 予選リーグ

16コート

A ブロック

①の方は進行をお願いします。

No.	氏名	所属	1	2	3	4	勝/負	/	順位
①	新関 千鶴子	淡交クラブ	\	—	—	—	—	/	/
	中川 敏子			—	—	—	—	/	/
2	小林 茂美	長井ラージ		—	—	—	—	/	/
	上村 玲子			—	—	—	—	/	/
3	芦野 節子	チーム山形		—	—	—	—	/	/
	小池 絹			—	—	—	—	/	/
4	嵐田 節子	米沢ピンポン		—	—	—	—	/	/
	後藤 とし子			—	—	—	—	/	/

試合順序：(1)2-3 (2)1-4 (3)2-4 (4)1-3 (5)3-4 (6)1-2

女ダー150以上 予選リーグ

17コート

B ブロック

①の方は進行をお願いします。

No.	氏名	所属	1	2	3	4	勝/負	/	順位
①	佐藤 晴	天童クラブ	\	—	—	—	—	/	/
	三澤 敏子			—	—	—	—	/	/
2	阿部 ハル子	大江ラージ		—	—	—	—	/	/
	阿部 きよえ			—	—	—	—	/	/
3	佐藤 アイ	毘沙門ラージ		—	—	—	—	/	/
	須貝 いせ子			—	—	—	—	/	/
4	米田 弘子	きらり松川		—	—	—	—	/	/
	加藤 禮子			—	—	—	—	/	/

試合順序：(1)2-3 (2)1-4 (3)2-4 (4)1-3 (5)3-4 (6)1-2

種目⑫

女子ダブルス 150歳以上 決勝トーナメント

2/3

※ ◎印のチームは進行をお願いします。

\* 試合は○印内の数字の順

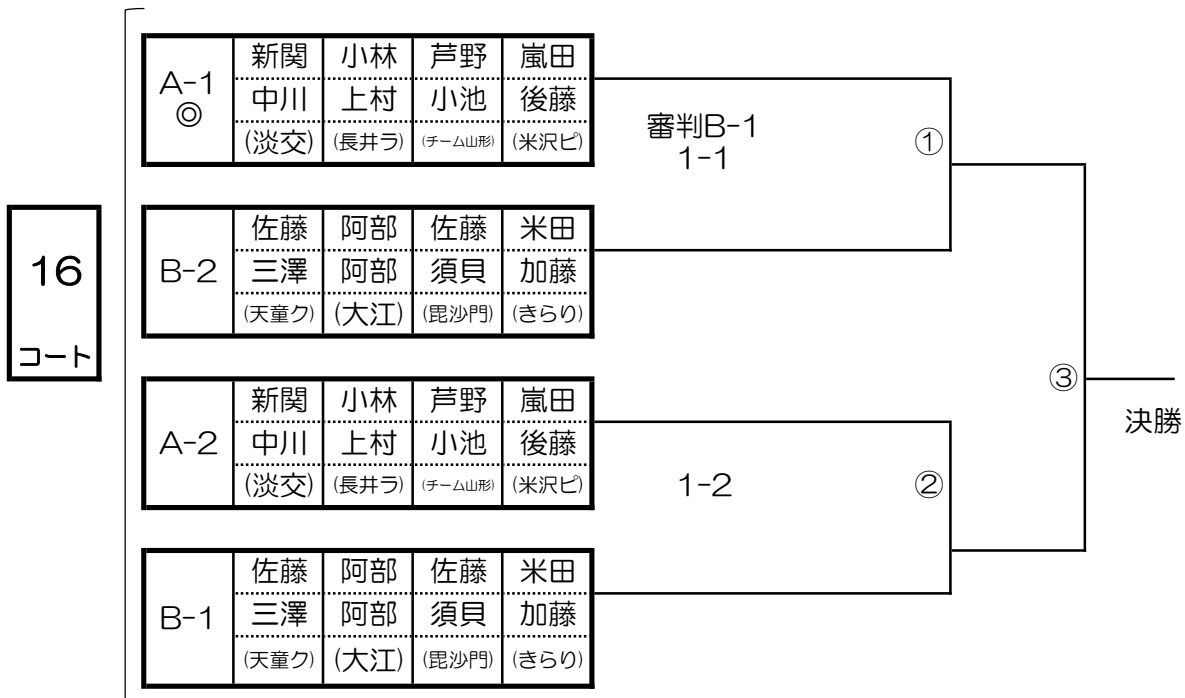

種目⑬

女子ダブルス 150歳以上 下位トーナメント

3/3

※ ◎印のチームは進行をお願いします。

\* 試合は○印内の数字の順

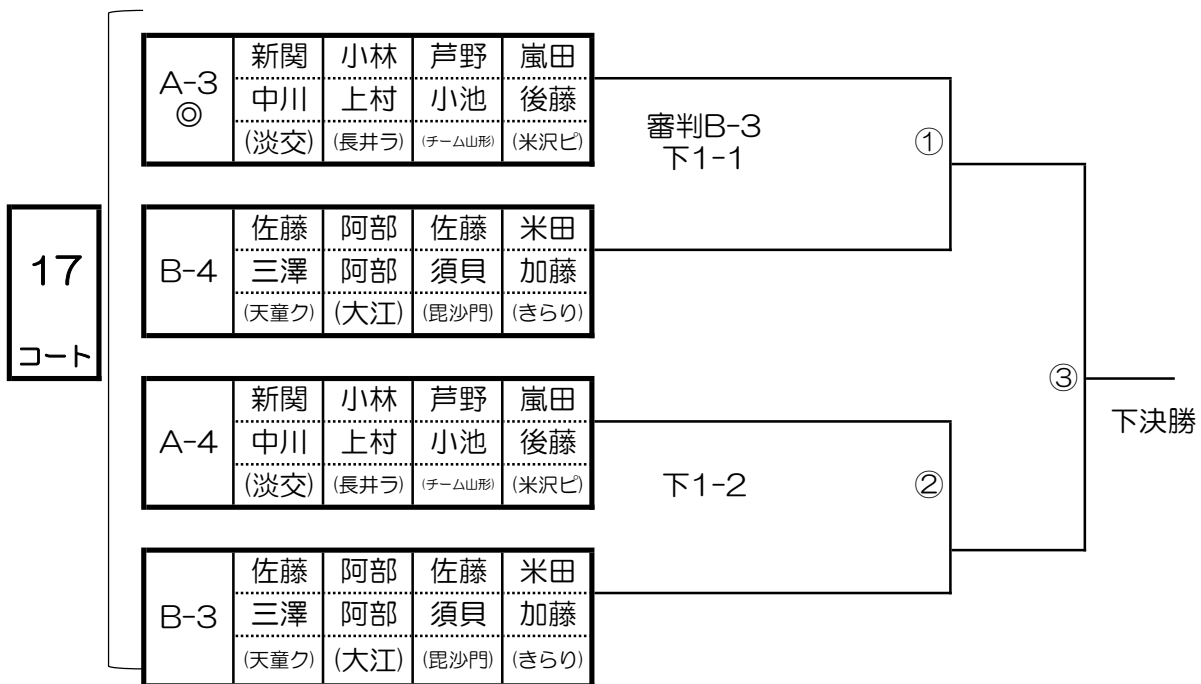

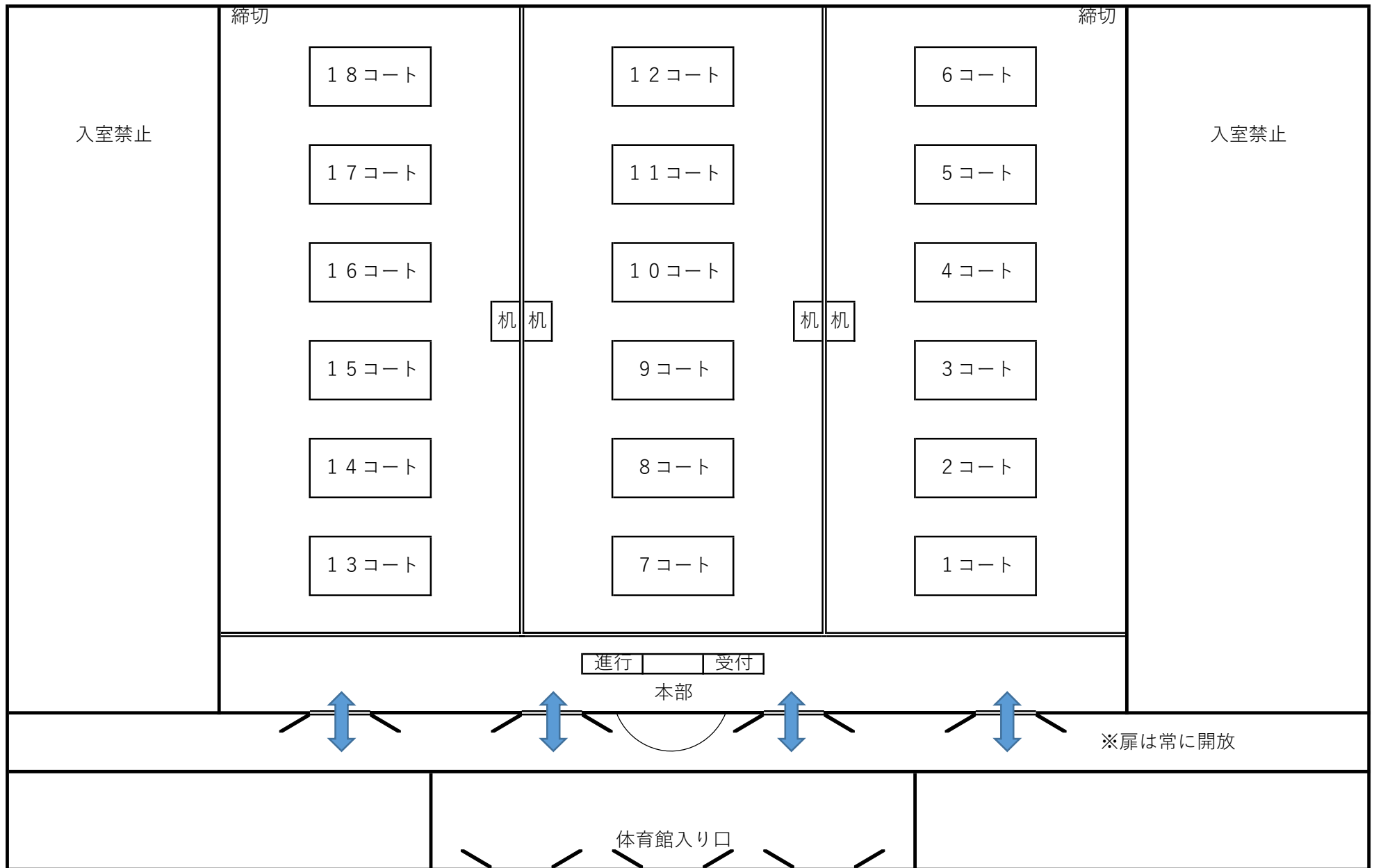

2023年 ながいオープンラージ ダブルス卓球大会 タイムテーブル

令和5年9月2日(土)

コート	9			10			11			12			13			14			15			コート	
	0	20	40	0	20	40	0	20	40	0	20	40	0	20	40	0	20	40	0	20	40		
1	混D 120未	2-3	1-4	2-4	1-3	3-4	1-2				男D 120上	3-4 1	1-6 4	4-6 2	2-6 1	1-4 2	2-4 5	4-5 1	1-2 3			1	
2													2-5 6	2-3 5	1-5 3	3-5 4	5-6 3	1-3 6	3-6 2				2
3	混D 120上	A2-3	A1-3	A1-2				1-1 A1位	2-1	3-1												3	
4		B2-3	B1-4	B2-4	B1-3	B3-4	B1-2	1-2 B1位	2-2		女D 120未 120上	3-4 1	1-6 4	4-6 2	2-6 1	1-4 2	2-4 5	4-5 1	1-2 3			4	
5		C2-3	C1-4	C2-4	C1-3	C3-4	C1-2	下1-1 A3位	下2-1			2-5 6	2-3 5	1-5 3	3-5 4	5-6 3	1-3 6	3-6 2					5
6									下2-2	下3-1													
7	混D 140上											男D 140上	2-4 3	4-5 2	2-5 1	2-3 5	3-5 4						7
8		A2-3	A1-3	A1-2	1-1 D1位	1-2	2-1	3-1			1-5 3		1-3 2	3-4 1	1-4 5	1-2 4							8
9		B2-3	B1-3	B1-2	1-3 B1位	1-4	2-2																9
10		C2-3	C1-3	C1-2	下1-1 B3位	下1-2	下2-1				女D 140上	A2-3	A1-3	A1-2				1-1 B1位	1-2	2-1		10	
11		D2-3	D1-3	D1-2								B2-3	B1-4	B2-4	B1-3	B3-4	B1-2	下1-1 B3位	下2-1				11
12																							12
13	混D 150上	A2-3	A1-3	A1-2							男D 150上	A2-3	A1-4	A2-4	A1-3	A3-4	A1-2	1-1 B1位	1-2	2-1		13	
14		B2-3	B1-3	B1-2	1-1 A1位	2-1	2-2	3-1	4-1			B2-3	B1-4	B2-4	B1-3	B3-4	B1-2	下1-1 B3位	下1-2	下2-1		14	
15		C2-3	C1-3	C1-2	1-2 B1位	2-3	2-4	3-2														15	
16		D2-3	D1-3	D1-2	下1-1 A3位	下2-1	下2-2	下3-1			女D 150上	A2-3	A1-4	A2-4	A1-3	A3-4	A1-2	1-1 B1位	1-2	2-1		16	
17		E2-3	E1-3	E1-2								B2-3	B1-4	B2-4	B1-3	B3-4	B1-2	下1-1 B3位	下1-2	下2-1		17	
18																						18	

長井市卓球協会